



Robert Bosch Power Tools GmbH
70538 Stuttgart
GERMANY

www.bosch-garden.com

F 016 L81 473 (2013.11) AS / 94 **EURO**



AMW

RT

 **BOSCH**

de Originalbetriebsanleitung
en Original instructions
fr Notice originale
es Manual original
pt Manual original
it Istruzioni originali
nl Oorspronkelijke
gebruiksaanwijzing
da Original brugsanvisning
sv Bruksanvisning i original
no Original driftsinstruks
fi Alkuperäiset ohjeet

el Πρωτότυπο οδηγιών χρήσης
tr Orijinal işletme talimatı
pl Instrukcja oryginalna
cs Původní návod k používání
sk Pôvodný návod na používanie
hu Eredeti használati utasítás
ru Оригинальное руководство по
эксплуатации
uk Оригінальна інструкція з
експлуатації
ro Instrucțiuni originale
bg Оригинална инструкция

sr Originalno uputstvo za rad
sl Izvirna navodila
hr Originalne upute za rad
et Algupärane kasutusjuhend
lv Instrukcijas oriģinālvalodā
lt Originali instrukcija
ar تعليمات التشغيل الأصلية
fa دفترچه راهنمای اصلی



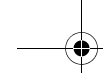

Deutsch	Seite	3
English	Page	6
Français	Page	9
Español	Página	12
Português	Página	15
Italiano	Pagina	18
Nederlands	Pagina	21
Dansk	Side	24
Svenska	Sida	27
Norsk	Side	30
Suomi	Sivu	32
Ελληνικά	Σελίδα	35
Türkçe	Sayfa	38
Polski	Strona	42
Česky	Strana	45
Slovensky	Strana	48
Magyar	Oldal	51
Русский	Страница	54
Українська	Сторінка	58
Română	Pagina	61
Български	Страница	64
Srpski	Strana	67
Slovensko	Stran	70
Hrvatski	Stranica	73
Eesti	Lehekülj	76
Latviešu	Lappuse	78
Lietuviškai	Puslapis	81
عربي	صفحة	87
فارسی	صفحه	90

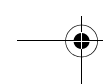
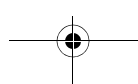
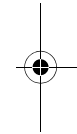
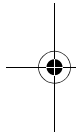

Deutsch

Sicherheitshinweise

Erläuterung der Bildsymbole



Allgemeiner Gefahrenhinweis.



Lesen Sie die Betriebsanleitung.



Achten Sie darauf, dass in der Nähe stehende Personen nicht durch weggeschleuderte Fremdkörper verletzt werden.



Warnung: Halten Sie einen sicheren Abstand zum Gartengerät, wenn es arbeitet.



Schalten Sie den Trimmer aus und ziehen Sie den Netzstecker aus der Steckdose, bevor Sie Geräteeinstellungen oder eine Reinigung vornehmen, wenn sich das Kabel verfangen hat oder wenn Sie



den Rasentrimmer auch nur für kurze Zeit unbeaufsichtigt lassen. **Halten Sie das Stromkabel von den Schneidelementen fern.**



Tragen Sie eine Schutzbrille.



Trimmen Sie nicht bei Regen und lassen Sie den Trimmer bei Regen nicht im Freien stehen.

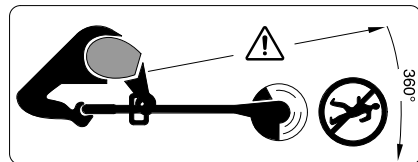

Achten Sie darauf, dass in der Nähe stehende Personen nicht durch weggeschleuderte Fremdkörper verletzt werden.

Warnung: Halten Sie einen sicheren Abstand zum Gartengerät, wenn es arbeitet.

Allgemeine Sicherheitshinweise für Elektrowerkzeuge

⚠ WARNUNG Lesen Sie alle Sicherheitshinweise und Anweisungen. Versäumnisse bei der Einhaltung der Sicherheitshinweise und Anweisungen können elektrischen Schlag, Brand und/oder schwere Verletzungen verursachen.

Bewahren Sie alle Sicherheitshinweise und Anweisungen für die Zukunft auf.

- ▶ Überprüfen Sie das Stromversorgungs- bzw. Verlängerungskabel vor der Verwendung auf Schadensmerkmale oder Zeichen von Alterung. Wenn das Kabel während des Gebrauchs beschädigt wird, ziehen Sie sofort den Netzstecker aus der Steckdose. **BERÜHREN SIE DAS KABEL NICHT, BEVOR ES AUSGESTECKT IST.** Betreiben Sie das Gartengerät nicht, wenn das Kabel beschädigt oder verschlissen ist.
- ▶ Wenn ein Ersatz der Anschlussleitung erforderlich ist, dann ist dies vom Hersteller, dessen autorisierten Kundendienststelle oder einer dafür qualifizierten Person ausführen zu lassen, um Sicherheitsgefährdungen zu vermeiden.
- ▶ Bei Gebrauch täglich auf signifikante Mängel sichtprüfen. Diese Prüfung muss ebenso erfolgen, wenn das Gartengerät fallen gelassen wurde oder einen bedeutsamen Aufprall ausgesetzt war.
- ▶ **Zur Erhöhung der Sicherheit wird empfohlen, einen FI-Schalter (RCD) mit einem Fehlerstrom von maximal 30 mA zu benutzen. Dieser FI-Schalter sollte vor jeder Benutzung überprüft werden.**
- ▶ Stellen Sie sicher, dass die Lüftungsschlitze stets frei von Rückständen sind.
- ▶ Untersuchen Sie das Gartengerät vor Gebrauch und nach einem Schlag auf Abnutzung oder Schäden und lassen Sie es gegebenenfalls reparieren.
- ▶ **Beachten Sie ebenfalls die Sicherheitshinweise und Anweisungen in der Gebrauchsanleitung der Antriebseinheit.**

Zusätzliche Sicherheitshinweise

- ▶ Dieses Gartengerät ist nicht dafür bestimmt, von Personen (einschließlich Kinder) mit eingeschränkten physischen, sensorischen oder geistigen Fähigkeiten oder mangelnder Erfahrung und/oder mangelndem Wissen benutzt zu werden, es sei denn, sie werden durch eine für ihre Sicherheit zuständige Person beaufsichtigt oder erhalten von ihr Anweisungen, wie das Gartengerät zu benutzen ist. Kinder sollten beaufsichtigt werden, um sicherzustellen, dass sie nicht mit dem Gartengerät spielen.
- ▶ Erlauben Sie Kindern oder mit diesen Anweisungen nicht vertraute Personen niemals den Trimmer zu benutzen. Nationale Vorschriften beschränken möglicherweise das Alter des Bedieners. Bewahren Sie den Trimmer für Kinder unerreichbar auf, wenn er nicht in Gebrauch ist.
- ▶ Betreiben Sie den Trimmer nie mit fehlenden oder beschädigten Abdeckungen oder Schutzeinrichtungen oder wenn diese nicht richtig positioniert sind.
- ▶ Benutzen Sie die Maschine nicht, wenn Sie müde oder krank sind oder unter dem Einfluss von Alkohol, Drogen oder Medikamenten stehen.
- ▶ Tragen Sie lange, schwere Hosen, feste Schuhe und Handschuhe. Tragen Sie keine weite Kleidung, Schmuck, kurze Hosen, Sandalen oder arbeiten Sie barfuß. Binden Sie langes Haar über Schulterhöhe zusammen, um ein Verheddern in beweglichen Teilen zu vermeiden.
- ▶ **Tragen Sie eine Schutzbrille und Gehörschutz, wenn Sie das Gartengerät bedienen.**

4 | Deutsch

- ▶ Bewahren Sie einen festen Stand und immer das Gleichgewicht. Überanstrengen Sie sich nicht.
- ▶ Betreiben Sie den Trimmer niemals, während sich Personen, insbesondere Kinder oder Haustiere, in unmittelbarer Nähe aufhalten.
- ▶ Der Bediener oder Nutzer ist für Unfälle oder Schäden an anderen Menschen oder deren Eigentum verantwortlich.
- ▶ Warten Sie, bis die rotierenden Schneidelemente vollständig zur Ruhe gekommen sind, bevor Sie diese anfassen. Die Schneidelemente rotieren nach dem Abschalten des Trimmers noch weiter und können Verletzungen verursachen.
- ▶ Arbeiten Sie nur bei Tageslicht oder gutem künstlichem Licht.
- ▶ Die Verwendung des Trimmers in nassem Gras vermindert die Arbeitsleistung.
- ▶ Schalten Sie den Trimmer aus, wenn er von/zur Arbeitsfläche transportiert wird.
- ▶ Schalten Sie den Trimmer nur ein, wenn sich Ihre Hände und Füße weit genug von den rotierenden Schneidelementen entfernt befinden.
- ▶ Kommen Sie mit den Händen und Füßen nicht in die Nähe der rotierenden Schneidelemente.
- ▶ Verwenden Sie niemals metallene Schneidelemente für diesen Trimmer.
- ▶ Überprüfen und warten Sie den Trimmer regelmäßig.
- ▶ Lassen Sie den Trimmer nur von autorisierten Service-Werkstätten reparieren.
- ▶ Schalten Sie das Gartengerät aus und ziehen Sie den Netzstecker aus der Steckdose:
 - immer wenn Sie das Gartengerät unbeaufsichtigt lassen
 - vor dem Auswechseln der Schneidelemente
 - wenn das Kabel verwickelt ist
 - vor dem Reinigen, oder wenn am Trimmer gearbeitet wird
 - vor dem Abnehmen von zugehörigen Teilen
 - vor dem Wechsel des Vorsatzgerätes
- ▶ Das Verlängerungsrohr darf nicht am Trimmervorsatz montiert werden.
- ▶ Ziehen Sie nach dem Arbeitsvorgang den Netzstecker und prüfen Sie das Gartengerät auf Beschädigungen.
- ▶ Bewahren Sie das Gartengerät an einem sicheren, trockenen Ort, außerhalb der Reichweite von Kindern auf. Stellen Sie keine anderen Gegenstände auf das Gartengerät.
- ▶ Wechseln Sie sicherheitshalber abgenutzte oder beschädigte Teile aus.
- ▶ **Die Verwendung von Bosch zugelassenen Schneidelementen wird empfohlen. Bei anderen Schneidelementen kann das Schneidergebnis abweichen.**

Symbole

Die nachfolgenden Symbole sind für das Lesen und Verstehen der Betriebsanleitung von Bedeutung. Prägen Sie sich die Symbole und ihre Bedeutung ein. Die richtige Interpretation der Symbole hilft Ihnen, das Gartengerät besser und sicherer zu gebrauchen.

Symbol	Bedeutung
	Tragen Sie Schutzhandschuhe
	Tragen Sie eine Schutzbrille
	Tragen Sie Gehörschutz.
	Reaktionsrichtung
	Zubehör/Ersatzteile

Bestimmungsgemäßer Gebrauch

Dieses Gerät kann nur zusammen mit der Antriebseinheit AMW 10 verwendet werden.

Das Gerät ist bestimmt für das Schneiden von Gras und Unkraut unter Büschen sowie an Böschungen und Kanten, die mit dem Rasenmäher nicht erreicht werden können.

Technische Daten

Trimmervorsatz	AMW RT
Sachnummer	0 600 8A3 0..
Länge Schneidelement	cm 15
Schnittdurchmesser	cm 36
Gewicht entsprechend EPTA-Procedure 01:2014	
ohne Antriebseinheit	kg 1,35
Schutzklasse	 /II
Seriennummer	siehe Typenschild am Gartengerät

Bitte beachten Sie die Sachnummer auf dem Typenschild Ihres Gartengeräts. Die Handelsbezeichnungen einzelner Gartengeräte können variieren.

Konformitätserklärung

Wir erklären in alleiniger Verantwortung, dass das unter „Technische Daten“ beschriebene Produkt in Verbindung mit der Antriebseinheit AMW 10 (3 600 HA3 0..) mit den folgenden Normen oder normativen Dokumenten übereinstimmt:

EN 60335, EN 50581, gemäß den Bestimmungen der Richtlinien 2011/65/EU, 2014/30/EU, 2006/42/EG, 2000/14/EG: Garantiertes Schallleistungspegel 96 dB(A).

Produktkategorie: 33

Technische Unterlagen (2006/42/EG) bei:
Bosch Lawn and Garden Ltd., PT-LG/ENS,
Stowmarket, Suffolk IP14 1EY, England

Deutsch | 5

Henk Becker
Executive Vice President
Engineering

Helmut Heinzelmann
Head of Product Certification
PT/ECS

Schwingungsgesamtwerte (Vektorsumme dreier Richtungen):
Schwingungsemissionswert $a_h = 3,5 \text{ m/s}^2$, Unsicherheit
 $K = 2 \text{ m/s}^2$.

Henk Becker i.V. Helmut Heinzelmann

Robert Bosch Power Tools GmbH
70538 Stuttgart, GERMANY
Stuttgart, 01.01.2017

Geräusch-/Vibrationsinformation

Die folgenden Angaben gelten für die Antriebseinheit mit Vorsatzgerät.

Messwerte für Geräusch ermittelt entsprechend EN 60335, EN 786.

Der A-bewertete Geräuschpegel des Gerätes beträgt typischerweise: Schalldruckpegel >85 dB(A); Schalleistungspegel 94 dB(A). Unsicherheit $K = 2 \text{ dB}$.

Montage und Betrieb

Handlungsziel	Bild
Lieferumfang	1
Montage der Schutzhaube	2
Multitool-Vorsatz montieren	3
Schultergurt montieren	4
Arbeitshinweise	
Schneidelemente einsetzen/wechseln	5
Wartung und Reinigung	6
Lagerung	6

Fehlersuche

Symptome	Mögliche Ursache	Abhilfe
Motor läuft, Messer bleiben stehen	Multitool-Vorsatzgerät an Antriebseinheit nicht richtig angeschlossen	Montage prüfen
Gartengerät überlastet	Gras zu hoch	Stufenweise schneiden
Gartengerät schneidet nicht	Schneidelemente zu kurz/gebrochen	Schneidelemente austauschen
Die Drehzahl ist am Anfang niedrig	Ein integrierter Drehzahlregler steuert die Motordrehzahl	

Kundendienst und Anwendungsberatung

www.bosch-garden.com

Geben Sie bei allen Rückfragen und Ersatzteilbestellungen bitte unbedingt die 10-stellige Sachnummer laut Typenschild des Gartengerätes an.

Deutschland

Robert Bosch Power Tools GmbH
Servicezentrum Elektrowerkzeuge
Zur Luhne 2
37589 Kalefeld – Willershausen
Unter www.bosch-pt.com können Sie online Ersatzteile bestellen oder Reparaturen anmelden.
Kundendienst: Tel.: (0711) 40040480
Fax: (0711) 40040481
E-Mail: Servicezentrum.Elektrowerkzeuge@de.bosch.com
Anwendungsberatung: Tel.: (0711) 40040480
Fax: (0711) 40040482
E-Mail: Anwendungsberatung.pt@de.bosch.com

Österreich

Tel.: (01) 797222010
Fax: (01) 797222011
E-Mail: service.elektrowerkzeuge@at.bosch.com

Schweiz

Tel.: (044) 8471511
Fax: (044) 8471551
E-Mail: AfterSales.Service@de.bosch.com

Luxemburg

Tel.: +32 2 588 0589
Fax: +32 2 588 0595
E-Mail: outillage.gereedschap@be.bosch.com

Entsorgung

Werfen Sie Gartengeräte nicht in den Hausmüll!

Nur für EU-Länder:



Gemäß der Europäischen Richtlinie 2012/19/EU über Elektro- und Elektronik-Altgeräte und ihrer Umsetzung in nationales Recht müssen nicht mehr gebrauchsfähige Elektro- und Elektronikgeräte getrennt gesammelt und einer umweltgerechten Wiederverwertung zugeführt werden.

Änderungen vorbehalten.

6 | English

English

Safety Notes

Explanation of symbols



General hazard safety alert.



Read instruction manual.



Pay attention that bystanders are not injured through foreign objects thrown from the machine.



Warning: Keep a safe distance from the machine when operating.



Switch off and remove plug from mains before adjusting, cleaning or if the cable is entangled and before leaving the garden product unattended for any period. **Keep the supply flexible cord away from the cutting sticks.**



a.c.



Wear eye protection.



Do not work in the rain or leave the trimmer outdoors whilst it is raining.

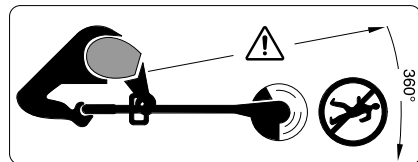

Beware of thrown or flying objects to bystanders.

Warning: Keep a safe distance from the machine when operating.

General Power Tool Safety Warnings

⚠ WARNING Read all safety warnings and all instructions. Failure to follow the warnings and instructions may result in electric shock, fire and/or serious injury.

Save all warnings and instructions for future reference.

- ▶ Before use check the supply and extension cord for signs of damage or ageing. If the cord becomes damaged during use, disconnect the cord from the supply immediately. **DO NOT TOUCH THE CORD BEFORE DISCONNECTING THE SUPPLY.**

Do not use the garden product if the cord is damaged or worn.

- ▶ If the supply cord is damaged, it must be replaced by the manufacturer, its service agent or similarly qualified persons in order to avoid a hazard.
- ▶ When in use perform a daily, visual inspection in order to identify any significant damage or defects this inspection must also be completed if the tool is dropped or subjected to any significant impacts.
- ▶ **It is recommended for increased electrical safety to use a Residual Current Device (RCD) with a tripping current of not more than 30 mA. Always check your RCD every time you use it.**
- ▶ Always ensure tool ventilation openings are kept free of debris.
- ▶ Before using the machine and after impact, check for signs of wear or damage and repair if necessary.
- ▶ **Observe also the safety notes and instructions in the user manual of the power unit.**





Additional safety warnings

- ▶ This machine is not intended for use by persons (including children) with reduced physical, sensory or mental capabilities, or lack of experience and knowledge, unless they have been given supervision or instruction concerning use of the machine by a person responsible for their safety. Children should be supervised to ensure that they do not play with the machine.
- ▶ Never allow children or people unfamiliar with these instructions to use the trimmer. Local regulations may restrict the age of the operator. When not in use, store the trimmer out of reach of children.
- ▶ Never operate the trimmer with missing or broken guards or shields or without guards or shields in position.
- ▶ Never operate the product when you are tired, ill or under the influence of alcohol, drugs or medicine.
- ▶ Always wear long heavy trousers, boots and gloves. Do not wear loose clothing, jewellery, short trousers, sandals or go barefoot. Secure hair so that it is above shoulder level to avoid entanglement with moving parts.
- ▶ **Wear safety eye protection and ear defenders when operating the machine.**
- ▶ Keep firm footing and balance. Do not overreach.
- ▶ Never work with this trimmer while people, especially children or pets are nearby.
- ▶ The operator or user is responsible for accidents or hazards occurring to other people or their property.
- ▶ Wait until the cutting head has completely stopped before touching it. The head continues to rotate after the trimmer is switched off, the cutting system can cause injury/damage.
- ▶ Work only in daylight or in good artificial light.
- ▶ Operating the trimmer in wet grass decreases the efficiency of performance.
- ▶ Switch off when transporting the trimmer to and from the area to be worked on.

- ▶ Switch on the trimmer with hands and feet well away from the rotating line.
- ▶ Do not put hands or feet near the cutting stick.
- ▶ Never fit metal cutting elements to this trimmer.
- ▶ Inspect and maintain the trimmer regularly.
- ▶ Have the trimmer repaired only by an authorized customer service agent.
- ▶ Switch off and remove the plug from the socket:
 - whenever you leave the machine unattended for any period
 - before replacing the cutting stick
 - if the cable is tangled
 - before cleaning or working on the trimmer
 - before removing the trimmer attachment
 - before changing the multi-tool attachment
- ▶ The extension pole may not be fitted to the power heavy duty trimmer attachment.
- ▶ After use, disconnect the machine from the mains and check for damage.
- ▶ Store the machine in a secure, dry place out of the reach of children. Do not place other objects on top of the machine.
- ▶ Replace worn or damaged parts for safety.
- ▶ **Only use Bosch approved cutting elements. Cutting performance will vary with different cutting elements.**

Symbols

The following symbols are important for reading and understanding the operating instructions. Please take note of the symbols and their meaning. The correct interpretation of the symbols will help you to use the garden product in a better and safer manner.

Symbol	Meaning
	Wear protective gloves
	Wear safety glasses/goggles
	Always wear ear protection.
	Reaction direction
	Accessories/Spare Parts

Intended Use

This multi-tool attachment can only be operated by the power unit AMW 10.

The machine is intended for the cutting of grass and weeds under bushes, as well as on slopes and edges that can not be reached with the lawn mower.

Technical Data

Heavy duty trimmer		AMW RT
Article number		0 600 8A3 C..
Length, cutting sticks	cm	15
Cutting diameter	cm	36
Weight according to EPTA-Procedure 01:2014		
without power unit	kg	1.35
Protection class		□/II
Serial number	see type plate on the garden product	

Please observe the article number on the type plate of your garden product. The trade names of the individual garden products may vary.

Declaration of Conformity

We declare under our sole responsibility that the product described under "Technical data" in combination with power unit AMW 10 (3 600 HA3 0..) is in conformity with the following standards or standardization documents: EN 60335, EN 50581 according to the provisions of the directives 2011/65/EC, 2014/30/EU, 2006/42/EC, 2000/14/EC: Guaranteed sound power level 96 dB(A).

Equipment category: 33

Technical file (2006/42/EC) at:
Bosch Lawn and Garden Ltd., PT-LG/ENS,
Stowmarket, Suffolk IP14 1EY, England

Henk Becker Helmut Heinzelmann
Executive Vice President Head of Product Certification
Engineering PT/ECS

 i.v. 

Robert Bosch Power Tools GmbH
70538 Stuttgart, GERMANY
Stuttgart, 01.01.2017

Noise/Vibration Information

The following information is applicable for the attachment operated by the power unit:

Measured sound values determined according to EN 60335, EN 786.

Typically the A-weighted noise levels of the product are: Sound pressure level >85 dB(A); sound power level 94 dB(A). Uncertainty K = 2 dB.

Vibration total values (triax vector sum): Vibration emission value $a_h = 3.5 \text{ m/s}^2$, Uncertainty K = 2 dB.

8 | English

Mounting and Operation

Action	Figure
Delivery Scope	1
Mounting the Cutting Guard	2
Fitting the multi-tool attachment	3

Action	Figure
Attaching the Shoulder Strap	4
Working Advice	
Attaching cutting sticks	
Maintenance and Cleaning	5
Storage	6

Troubleshooting

Problem	Possible Cause	Corrective Action
Motor runs but blades remain stationary	Multitool-attachment not properly connected to power unit	Check for correct assembly
Garden product labours	Grass too high	Cut in stages
Garden product does not cut	Cutting line to short/broken off	Replace cutting line
The speed is low at the beginning	The speed is regulated by the build-in speed control system	

After-sales Service and Application Service

www.bosch-garden.com

In all correspondence and spare parts orders, please always include the 10-digit article number given on the type plate of the garden product.

Great Britain

Robert Bosch Ltd. (B.S.C.)
 P.O. Box 98
 Broadwater Park
 North Orbital Road
 Denham
 Uxbridge
 UB 9 5HJ
 Tel. Service: (0844) 7360109
 Fax: (0844) 7360146
 E-Mail: boschservicecentre@bosch.com

Ireland

Origo Ltd.
 Unit 23 Magna Drive
 Magna Business Park
 City West
 Dublin 24
 Tel. Service: (01) 4666700
 Fax: (01) 4666888

Australia, New Zealand and Pacific Islands

Robert Bosch Australia Pty. Ltd.
 Power Tools
 Locked Bag 66
 Clayton South VIC 3169
 Customer Contact Center
 Inside Australia:
 Phone: (01300) 307044
 Fax: (01300) 307045
 Inside New Zealand:
 Phone: (0800) 543353
 Fax: (0800) 428570
 Outside AU and NZ:
 Phone: +61 3 95415555
 www.bosch.com.au

Republic of South Africa

Customer service
 Hotline: (011) 6519600

Gauteng – BSC Service Centre

35 Roper Street, New Centre
 Johannesburg
 Tel.: (011) 4939375
 Fax: (011) 4930126
 E-Mail: bsctools@icon.co.za

KZN – BSC Service Centre

Unit E, Almar Centre
 143 Crompton Street
 Pinetown
 Tel.: (031) 7012120
 Fax: (031) 7012446
 E-Mail: bsc.dur@za.bosch.com

Western Cape – BSC Service Centre

Democracy Way, Prosperity Park
 Milnerton
 Tel.: (021) 5512577
 Fax: (021) 5513223
 E-Mail: bsc@zsd.co.za

Bosch Headquarters
Midrand, Gauteng
Tel.: (011) 6519600
Fax: (011) 6519880
E-Mail: rbsa-hq.pts@za.bosch.com

Disposal

Do not dispose of garden products into household waste!

Only for EC countries:



According to the European directive 2012/19/EU for Waste Electrical and Electronic Equipment and its implementation into national law, electrical and electronic equipment that are no longer usable must be collected separately and disposed of in an environmentally correct manner.

Subject to change without notice.

Français

Avertissements de sécurité

Explication des symboles

-  Indications générales sur d'éventuels dangers.
-  Lisez soigneusement ces instructions d'utilisation.
-  Faites attention à ce que les personnes se trouvant à proximité ne soient pas blessées par des projections provenant de la machine.
-  Avertissement : Gardez une distance de sécurité quand l'outil de jardin est en marche.
-  Arrêtez le coupe-bordure et retirez la fiche de la prise de courant avant d'effectuer des réglages sur l'appareil ou de le nettoyer, si le câble est coincé ou si l'appareil est laissé sans surveillance même pour une courte durée. **Veillez à maintenir le câble d'alimentation éloigné de tout objet tranchant.**
-  Portez des lunettes de sécurité.
-  Ne travaillez pas par temps de pluie et ne laissez pas le coupe-bordure à l'extérieur par temps de pluie.

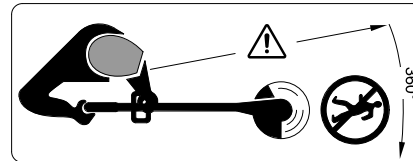

Veillez à ce que les personnes se trouvant à proximité ne soient pas blessées par des projections provenant de l'outil.

Avertissement : Gardez une distance de sécurité quand l'outil de jardin est en marche.

Avertissements de sécurité généraux pour l'outil

⚠ AVERTISSEMENT Lire tous les avertissements de sécurité et toutes les instructions. Ne pas suivre les avertissements et instructions peut donner lieu à un choc électrique, un incendie et/ou une blessure sérieuse.

Conserver tous les avertissements et toutes les instructions pour pouvoir s'y reporter ultérieurement.

- ▶ Avant d'utiliser l'outil, contrôlez le câble d'alimentation et la rallonge afin de détecter des dommages ou des signes d'usure. Retirez immédiatement la fiche de la prise de courant au cas où le câble aurait été endommagé lors du travail. **NE TOUCHEZ PAS LE CÂBLE AVANT QU'IL NE SOIT DÉBRANCHE.** N'utilisez pas l'outil de jardin si le câble est endommagé ou usé.
- ▶ Dans le cas où un remplacement de la fiche de raccordement s'avérerait nécessaire, l'opération ne doit être effectuée que par le fabricant, par une station de Service Après-Vente agréée ou une personne qualifiée afin d'éviter tous risques liés à la sécurité.
- ▶ Si l'outil est utilisé, le contrôler quotidiennement pour détecter tout dommage important. Ce contrôle est également indispensable si l'outil de jardin est tombé ou s'il a subi un choc important.
- ▶ **Pour plus de sécurité, il est recommandé d'utiliser un disjoncteur différentiel avec un courant de défaut de 30 mA maximum. Avant chaque utilisation de la machine, contrôlez ce disjoncteur différentiel.**
- ▶ Veillez à ce que les orifices de ventilation ne soient pas obstrués par des restes.
- ▶ A la suite d'un choc et avant l'utilisation de l'outil, contrôlez les éventuels dommages ou l'usure et, le cas échéant, faites effectuer des réparations.
- ▶ **Respectez également les consignes de sécurité et les instructions se trouvant dans la notice de l'unité d'entraînement.**

Avertissements supplémentaires

- ▶ Cet outil de jardin doit être utilisé par des personnes disposant des capacités physiques adaptées et de l'expérience et/ou des connaissances nécessaires. Si tel n'était pas le cas ou en cas d'utilisation de cet outil par des enfants, cette utilisation ne sera possible que sous la surveillance d'une personne responsable de la sécurité des utilisateurs ou que ces derniers aient été instruits quant au maniement de l'outil.

10 | Français

Dans le cas contraire, un risque de mauvaise utilisation et de blessures existe.





Les enfants doivent être surveillés pour assurer qu'ils ne jouent pas avec l'outil de jardin.

- ▶ Ne permettez jamais à des enfants ou à des personnes qui n'ont pas pris connaissance de ces instructions d'utiliser le coupe-bordure. Il se peut que des dispositions locales fixent l'âge minimum de l'utilisateur. Gardez le coupe-bordure non utilisé hors de la portée des enfants.
- ▶ N'utilisez jamais le coupe-bordure si les capots ou les dispositifs de protection font défaut ou sont endommagés ou si ceux-ci ne sont pas correctement positionnés.
- ▶ Ne pas utiliser la machine lorsque vous êtes fatigué ou sous l'emprise de drogues, d'alcool ou de médicaments.
- ▶ Portez des pantalons longs, épais, des chaussures solides et des gants. Ne portez pas de vêtements amples, bijoux, pantalons courts, sandales et ne travaillez pas nu-pied. Les utilisateurs portant les cheveux longs doivent les attacher derrière la tête pour éviter qu'ils ne soient happés par des pièces en rotation.
- ▶ **Portez des lunettes de protection et une protection auditive si vous travaillez avec l'outil de jardin.**
- ▶ Veillez à toujours garder une position stable et un bon équilibre. Ne pas surestimer vos capacités.
- ▶ N'utilisez jamais le coupe-bordure lorsque des personnes, en particulier des enfants ou des animaux domestiques, se trouvent à proximité.
- ▶ L'opérateur ou l'utilisateur de la tondeuse est responsable des accidents et des dommages causés à autrui ou à ses biens.
- ▶ Attendez l'arrêt total des pièces en rotation avant de les toucher. Après la mise hors tension du coupe-bordure, les éléments de coupe continuent à tourner, pouvant provoquer ainsi des blessures.
- ▶ Ne travaillez que de jour ou sous un bon éclairage artificiel.
- ▶ Utiliser le coupe-bordure en présence d'herbe humide réduit sa performance.
- ▶ Arrêtez le coupe-bordure pour le déplacer entre deux surfaces à tailler.
- ▶ Ne mettez le coupe-bordure en marche que si vos pieds et mains sont à une distance suffisante des éléments de coupe en rotation.
- ▶ Tenez vos mains et pieds éloignés des éléments de coupe en rotation.
- ▶ N'utilisez jamais d'éléments de coupe métalliques pour ce coupe-bordure.
- ▶ Contrôlez et entretenez régulièrement le coupe-bordure.
- ▶ Ne faites réparer le coupe-bordure que par des stations de Service Après-Vente autorisées.

- ▶ Arrêtez l'outil de jardin et retirez la fiche de la prise de courant :
 - lorsque l'outil de jardin est laissé sans surveillance
 - avant de remplacer les éléments de coupe
 - si le câble est emmêlé
 - avant de le nettoyer ou lorsque des travaux doivent être effectués sur le coupe-bordure
 - avant de retirer un accessoire
 - avant de remplacer l'adaptateur
- ▶ Le tube prolongateur ne doit pas être monté sur Extension « débroussailleuse Heavy Duty ».
- ▶ Une fois le travail terminé, retirez la fiche et contrôlez l'outil de jardin pour détecter des dommages éventuels.
- ▶ Rangez l'outil de jardin dans un endroit sec et sûr, et hors de portée des enfants. Ne posez pas d'autres objets sur l'outil de jardin.
- ▶ Pour des raisons de sécurité, remplacez les pièces usées ou endommagées.
- ▶ **Nous recommandons d'utiliser des éléments de coupe agréés par Bosch. L'utilisation d'autres éléments de coupe peut affecter la performance.**

Symboles

Les symboles suivants sont importants pour pouvoir lire et mieux comprendre le mode d'emploi. Veuillez mémoriser ces symboles et leur signification. L'interprétation correcte des symboles vous permettra de mieux utiliser votre outil de jardin en toute sécurité.

Symbole	Signification
	Portez des gants de protection
	Portez des lunettes de protection
	Portez une protection acoustique.
	Direction de réaction
	Accessoires/pièces de rechange

Utilisation conforme

Cet outil ne peut être utilisé qu'avec l'unité d'entraînement AMW 10.

L'appareil est conçu pour tondre le gazon et couper les mauvaises herbes sous les buissons ainsi que sur les talus et sur les bordures inaccessibles aux tondeuses.

Caractéristiques techniques

Extension « débroussailleuse Heavy Duty »		AMW RT
N° d'article		0 600 8A3 0..
Longueur de l'élément de coupe	cm	15
Diamètre de la coupe	cm	36
Poids suivant EPTA-Procédure 01:2014		
sans unité d'entraînement	kg	1,35
Classe de protection		□/II
Numéro de série	voir plaque signalétique sur l'outil de jardin	

Respectez impérativement le numéro d'article se trouvant sur la plaque signalétique de l'outil de jardin. Les désignations commerciales des différents outils de jardin peuvent varier.

Déclaration de conformité

Nous déclarons sous notre propre responsabilité que le produit décrit sous « Caractéristiques techniques » est, en combinaison avec l'unité d'entraînement AMW 10 (3 600 HA3 0..), en conformité avec les normes ou documents normatifs suivants : EN 60335, EN 50581 conformément aux termes des réglementations 2011/65/EU, 2014/30/EU, 2006/42/EG, 2000/14/EG : niveau d'intensité acoustique garanti 96 dB(A).
Catégorie des produits : 33

Dossier technique (2006/42/CE) auprès de :
Bosch Lawn and Garden Ltd., PT-LG/ENS,
Stowmarket, Suffolk IP14 1EY, England

Henk Becker
Executive Vice President
Engineering

Helmut Heinzelmann
Head of Product Certification
PT/ECS

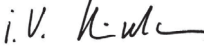
 
Robert Bosch Power Tools GmbH
70538 Stuttgart, GERMANY
Stuttgart, 01.01.2017

Niveau sonore et vibrations

Les indications suivantes s'appliquent à l'unité d'entraînement avec adaptateur.

Valeurs de mesure du niveau sonore relevées conformément à EN 60335, EN 786.

Les mesures réelles (A) des niveaux sonores de l'appareil sont : Niveau de pression acoustique >85 dB(A) ; niveau d'intensité acoustique 94 dB(A). Incertitude K = 2 dB.

Valeurs totales des vibrations (somme vectorielle des trois axes directionnels) : Valeur d'émission vibratoire a_{hv} = 3,5 m/s², incertitude K = 2 m/s².

Montage et mise en service

Opération	Figure
Accessoires fournis	1
Montage du capot de protection	2
Montage de l'adaptateur Multitool	3
Montage de la sangle	4
Instructions d'utilisation	
Montage/Remplacement des éléments de coupe	
Nettoyage et entretien	5
Stockage	6

Dépistage d'erreurs

Problème	Cause possible	Remède
Le moteur marche, les lames ne bougent pas	Adaptateur Multitool pas correctement branché sur l'unité d'entraînement	Vérifier le montage
Outil de jardin surchargé	Herbe trop haute	Tailler le gazon en effectuant plusieurs coupes successives
L'outil de jardin ne coupe pas	Éléments de coupe trop courts/cassés	Remplacer les éléments de coupe
Au début, la vitesse est basse	Un régulateur de vitesse de rotation intégré commande la vitesse du moteur	

Service Après-Vente et Assistance

www.bosch-garden.com

Pour toute demande de renseignement ou commande de pièces de rechange, précisez-nous impérativement le numéro d'article à dix chiffres de l'outil de jardin indiqué sur la plaque signalétique.

France

Vous êtes un utilisateur, contactez :
Le Service Clientèle Bosch Outillage Electroportatif
Tel. : 0811 360122
(coût d'une communication locale)
Fax : (01) 49454767
E-Mail : contact.outillage-electroportatif@fr.bosch.com

Vous êtes un revendeur, contactez :

12 | Español

Robert Bosch (France) S.A.S.
Service Après-Vente Electroportatif
126, rue de Stalingrad
93705 DRANCY Cédex
Tel. : (01) 43119006
Fax : (01) 43119033
E-Mail : sav.outillage-electroportatif@fr.bosch.com

Belgique, Luxembourg
Tel. : +32 2 588 0589
Fax : +32 2 588 0595
E-Mail : outillage.gereedschap@be.bosch.com

Suisse
Tel. : (044) 8471512
Fax : (044) 8471552
E-Mail: Aftersales.Service@de.bosch.com

Elimination des déchets

Ne jetez pas les outils de jardin avec les ordures ménagères !

Seulement pour les pays de l'Union Européenne :



Conformément à la directive européenne 2012/19/UE relative aux déchets d'équipements électriques et électroniques et sa mise en vigueur conformément aux législations nationales, les équipements électriques et électroniques dont on ne peut plus se servir doivent être isolés et suivre une voie de recyclage appropriée.

Sous réserve de modifications.



Español

Instrucciones de seguridad

Explicación de la simbología



Advertencia general de peligro.



Lea las instrucciones de servicio con detenimiento.



Preste atención a que las personas circundantes no resulten lesionadas por los cuerpos extraños que pudieran salir proyectados.



Advertencia: Mantenga una separación de seguridad respecto al aparato para jardín en funcionamiento.



Desconecte el cortabordes y saque el enchufe de la red antes de realizar un ajuste, al limpiarlo, si se hubiese enganchado el cable, o siempre que deje desatendido el cortabordes, incluso durante un tiempo breve. **Mantenga el cable de red alejado de los elementos de corte.**



a.c.



Colocarse unas gafas de protección.



No trabaje ni exponga a la intemperie el cortabordes si está lloviendo.

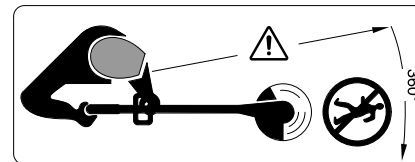

Preste atención a que las personas circundantes no resulten lesionadas por los cuerpos extraños que pudieran salir proyectados.

Advertencia: Mantenga una separación de seguridad respecto al aparato para jardín en funcionamiento.

Advertencias de peligro generales para herramientas eléctricas

⚠ ADVERTENCIA Lea íntegramente todas las indicaciones de seguridad e instrucciones. En caso de no atenderse a las indicaciones de seguridad e instrucciones siguientes, puede ocasionarse una descarga eléctrica, un incendio y/o lesión grave.

Guarde todas las indicaciones de seguridad e instrucciones para posibles consultas futuras.

- ▶ Antes de su uso inspeccione el cable de alimentación y el de prolongación en cuanto a daños, y si presentan síntomas de envejecimiento. Saque inmediatamente el enchufe de la toma de corriente si el cable se llega a dañar durante el trabajo. **NO TOQUE EL CABLE ANTES DE HABERLO DESENCHUFADO.** No use el aparato para jardín si el cable de red estuviese dañado o desgastado.
- ▶ La sustitución de un cable de conexión deteriorado deberá ser realizada por el fabricante, por un servicio técnico autorizado por el fabricante, o por una persona cualificada al respecto, con el fin de garantizar la seguridad del aparato.
- ▶ Durante su uso efectúe a diario un control visual para detectar posibles daños o defectos relevantes. Este control deberá realizarse asimismo si el aparato para jardín ha sufrido una caída o un fuerte impacto.
- ▶ **Para una mayor seguridad se recomienda emplear un fusible diferencial (RCD) para una corriente de fuga máxima de 30 mA. Comprobar el funcionamiento correcto del fusible diferencial antes de cada uso.**
- ▶ Asegúrese siempre de que las rejillas de refrigeración estén libres de restos de material y suciedad.
- ▶ Antes de su uso, o si el aparato ha sufrido un golpe, verifique si éste presenta síntomas de desgaste o daño y hágalo reparar, si procede.
- ▶ **Observe además las indicaciones de seguridad e instrucciones que figuran en el manual de la unidad motriz.**

Instrucciones de seguridad adicionales

- ▶ Este aparato para jardín no ha sido diseñado para ser utilizado por personas o niños que presenten una discapacidad física, sensorial o mental, o que dispongan de una experiencia y/o conocimientos insuficientes, a no ser que sean supervisados por una persona encargada de velar por su seguridad o de instruirlos en el manejo del aparato para jardín. Los niños deberán ser vigilados con el fin de evitar que jueguen con el aparato para jardín.
- ▶ Jamás permita que niños, o aquellas personas que no estén familiarizadas con estas instrucciones, usen el cortabordes. Tenga en cuenta la edad mínima que pudiera prescribirse en su país para el usuario. Guarde el cortabordes fuera del alcance de los niños cuando no lo utilice.
- ▶ Jamás emplee el cortabordes si estuviesen desmontados, dañados, o incorrectamente posicionados los dispositivos protectores o cubiertas.
- ▶ No utilice la máquina si estuviese cansado o indispuesto, ni tampoco después de haber consumido alcohol, drogas o medicamentos.
- ▶ Utilice pantalones largos y fuertes, botas, y guantes de protección. No utilice ropa holgada, joyas, pantalones cortos, sandalias, ni trabaje descalzo. Si lleva el pelo largo, recójalo por encima de los hombros para evitar que se enganche con las piezas en movimiento.
- ▶ **Use unas gafas de protección y protectores auditivos al trabajar con el aparato para jardín.**

- ▶ Mantenga siempre una posición estable y guarde el equilibrio. No se esfuerce demasiado.
- ▶ Nunca ponga a funcionar el cortabordes si en las inmediaciones se encuentran personas, y muy en especial niños, así como animales domésticos.
- ▶ El usuario es responsable de los accidentes o daños provocados a otras personas o a sus pertenencias.
- ▶ Espere a que todos los elementos de corte en rotación se hayan detenido por completo, antes de tocarlos. Al desconectar el cortabordes, los elementos de corte se mantienen todavía en movimiento cierto tiempo, y pueden lesionarle.
- ▶ Únicamente trabaje con luz diurna o con buena iluminación artificial.
- ▶ La utilización del cortabordes en césped húmedo merma su rendimiento en el trabajo.
- ▶ Desconecte el cortabordes al transportarlo de un lado a otro.
- ▶ Únicamente conecte el cortabordes si las manos y pies se encuentran a suficiente distancia de los elementos de corte.
- ▶ No aproxime sus manos y pies a los elementos de corte en funcionamiento.
- ▶ Jamás utilice elementos de corte metálicos en este cortabordes.
- ▶ Efectúe un control y mantenimiento periódico del cortabordes.
- ▶ Solamente haga reparar el cortabordes en un taller de servicio autorizado.
- ▶ Desconecte el aparato para jardín y extraiga el enchufe de red de la toma de corriente:
 - Siempre que deje desatendido el aparato para jardín
 - Antes de cambiar los elementos de corte.
 - Si el cable se ha enredado
 - Antes de limpiar o manipular en el cortabordes
 - Antes de desmontar las piezas accesorio
 - Antes de cambiar el dispositivo de acoplamiento.
- ▶ El tubo de prolongación no deberá montarse en el cortabordes para trabajos difíciles.
- ▶ Después de su uso desconecte de la red el aparato para jardín y examínelo en cuanto a daños.
- ▶ Guarde el aparato para jardín en un lugar seguro y seco, fuera del alcance de los niños. No deposite ningún objeto sobre el aparato para jardín.
- ▶ Como medida de seguridad cambie aquellas piezas que estén desgastadas o dañadas.
- ▶ **Se recomienda emplear los elementos de corte autorizados por Bosch. La utilización de elementos de corte de otro tipo puede afectar al resultado obtenido en el corte.**

Símbolos

Los símbolos siguientes le ayudarán a entender las instrucciones de servicio al leerlas. Es importante que retenga en su memoria estos símbolos y su significado. La interpretación correcta de estos símbolos le ayudará a manejar mejor, y de forma más segura, el aparato para jardín.

14 | Español

Simbología	Significado
	Utilice guantes de protección
	Colocarse unas gafas de protección.
	Utilice unos protectores auditivos.
	Dirección de reacción
	Accesorios/Piezas de recambio

Utilización reglamentaria

Este aparato solamente puede usarse en combinación con la unidad motriz AMW 10.

El aparato ha sido diseñado para cortar césped y maleza debajo de arbustos, en pendientes, y bordes que no sean accesibles o apropiados para un cortacésped.

Datos técnicos

Cortabordes para trabajos difíciles		AMW RT
Nº de artículo		0 600 8A3 0..
Longitud del elemento de corte	cm	15
Diámetro de corte	cm	36
Peso según EPTA-Procedure 01:2014		
Sin la unidad motriz	kg	1,35
Clase de protección		□/II
Número de serie	ver placa de características del aparato para jardín	
Preste atención al nº de artículo en la placa de características de su aparato para jardín. Las denominaciones comerciales de algunos aparatos para jardín pueden variar.		

Declaración de conformidad CE

Declaramos bajo nuestra responsabilidad que el producto descrito bajo "Datos técnicos", en combinación con la unidad motriz AMW 10 (3 600 HA3 0..), está en conformidad con las nor-

Localización de fallos

Síntomas	Posible causa	Solución
El motor funciona, pero las cuchillas no se mueven	Conexión incorrecta del dispositivo de acoplamiento Multitool a la unidad motriz	Controlar montaje
Sobrecarga del aparato para jardín	Césped demasiado alto	Cortar de forma escalonada
El aparato para jardín no corta	Elementos de corte demasiado cortos o rotos	Sustituir los elementos de corte
Las revoluciones son bajas al inicio	El regulador de revoluciones integrado controla las revoluciones del motor	

mas o documentos normalizados siguientes:
EN 60335, EN 50581, de acuerdo con las disposiciones en las directivas 2011/65/UE, 2014/30/EU, 2006/42/CE, 2000/14/CE:
Nivel de potencia acústica garantizado 96 dB(A).
Categoría de producto: 33

Expediente técnico (2006/42/CE) en:
Bosch Lawn and Garden Ltd., PT-LG/ENS,
Stowmarket, Suffolk IP14 1EY, England

Henk Becker Helmut Heinzlmann
Executive Vice President Head of Product Certification
Engineering PT/ECS

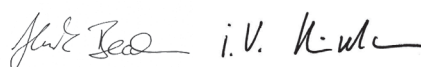

Robert Bosch Power Tools GmbH
70538 Stuttgart, GERMANY
Stuttgart, 01.01.2017

Información sobre ruidos y vibraciones

Las siguientes indicaciones son aplicables a la unidad motriz junto con el dispositivo de acoplamiento.

Ruido determinado según EN 60335, EN 786.

El nivel de presión sonora típico del aparato, determinado con un filtro A, asciende a: Nivel de presión sonora >85 dB(A); nivel de potencia acústica 94 dB(A). Tolerancia K = 2 dB.

Nivel total de vibraciones (suma vectorial de tres direcciones): Valor de vibraciones generadas $a_{hv} = 3,5 \text{ m/s}^2$, tolerancia K = 2 m/s^2 .

Montaje y operación

Objetivo	Figura
Material que se adjunta	1
Montaje de la caperuza protectora	2
Montaje del dispositivo de acoplamiento Multitool	3
Montaje del arnés	4
Instrucciones para la operación	
Montaje y cambio de los elementos de corte	
Mantenimiento y limpieza	5
Almacenaje	6

Servicio técnico y atención al cliente

www.bosch-garden.com

Para cualquier consulta o pedido de piezas de repuesto es imprescindible indicar el nº de artículo de 10 dígitos que figura en la placa de características del aparato para jardín.

España

Robert Bosch España S.L.U.
Departamento de ventas Herramientas Eléctricas
C/Hermanos García Noblejas, 19
28037 Madrid
Tel. Asesoramiento al cliente: 902 531 53
Fax: 902 531554

Venezuela

Robert Bosch S.A.
Final Calle Vargas. Edf. Centro Berimer P.B.
Boleíta Norte
Caracas 107
Tel.: (0212) 2074511

México

Robert Bosch S. de R.L. de C.V.
Circuito G. Gonzáles Camarena 333
Centro de Ciudad Santa Fe - 01210 - Mexico DF
Tel. Interior: (01) 800 6271286
Tel. D.F.: 52843062
E-Mail: arturo.fernandez@mx.bosch.com

Argentina

Robert Bosch Argentina S.A.
Av. Córdoba 5160
C1414BAW Ciudad Autónoma de Buenos Aires
Atención al Cliente
Tel.: (0810) 5552020
E-Mail: herramientas.bosch@ar.bosch.com

Perú

Robert Bosch S.A.C.
Av. Primavera 781, Urb. Chacarilla, San Borja (Edificio Aldo)
Buzón Postal Lima 41 - Lima
Tel.: (01) 2190332

Chile

Robert Bosch S.A.
Calle San Eugenio, 40
Ñuñoa - Santiago
Buzón Postal 7750000
Tel.: (02) 5203198

Eliminación

¡No arroje los aparatos para jardín a la basura!

Sólo para los países de la UE:



Conforme a la Directiva Europea 2012/19/UE sobre aparatos eléctricos y electrónicos inservibles, tras su transposición en ley nacional, deberán acumularse por separado los aparatos eléctricos y electrónicos para ser sometidos a un reciclaje ecológico.

Reservado el derecho de modificación.



Português

Indicações de segurança

Descrição dos pictogramas



Indicação geral de perigos.



Leia atentamente estas instruções de serviço.



Observe que as pessoas ao redor não possam ser feridas por objectos catapultados para longe.



Aviso: Mantenha-se a uma distância segura do aparelho de jardinagem enquanto ele estiver a funcionar.



Desligar o aparador de relva e puxar a ficha da tomada antes realizar ajustes ou da limpeza no aparador de relva, se o cabo tiver se enganchado ou se deixar o aparelho de jardinagem sem vigilância, mesmo que apenas por curto tempo. **Manter o cabo de rede eléctrica afastado dos elementos de corte.**



Usar óculos de protecção.



Não trabalhar na chuva e não deixar o aparador de relva ao ar livre na chuva.

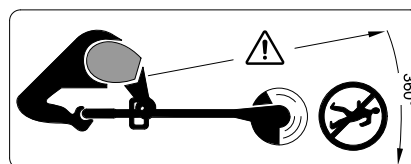

16 | Português

Observe que as pessoas ao redor não possam ser feridas por objectos catapultados para longe.

Aviso: Mantenha-se a uma distância segura do aparelho de jardinagem enquanto ele estiver a funcionar.

Indicações gerais de advertência para ferramentas eléctricas

ATENÇÃO Ler todas as indicações de segurança e as instruções. O desrespeito das instruções de segurança pode causar choque eléctrico, incêndios e/ou graves lesões.

Guardar todas as indicações de segurança e as instruções para futuras consultas.

- ▶ Controle o cabo de corrente eléctrica e também o cabo de extensão quanto a danos ou sinais de desgaste antes de utilizá-los. Se o cabo for danificado durante o uso, puxe imediatamente a ficha de rede da tomada. **NÃO TOQUE NO CABO ANTES DE TER PUXADO-O DA TOMADA.** Não opere o aparelho de jardim se o cabo estiver danificado ou gasto.
- ▶ Se for necessário substituir o cabo de conexão, isto deverá ser realizado pelo fabricante, pela sua oficina de serviço pós-venda autorizada ou por uma pessoa qualificada, para evitar riscos de segurança.
- ▶ Verificar diariamente se há falhas significantes. Esta verificação também deverá ocorrer se o aparelho de jardim tiver caído ou se tiver sofrido um golpe significativo.
- ▶ **Para uma maior segurança, recomendamos a utilização de um disjuntor de corrente de avaria (DCA), com uma corrente de avaria inferior a 30 mA. Este dispositivo de corrente residual deveria ser controlado antes de cada funcionamento.**
- ▶ Assegure-se de que as aberturas de ventilação estejam sempre livres de resíduos.
- ▶ Após um golpe, deverá controlar se o aparelho apresenta desgastes ou danos e se necessário deixar que seja reparado antes da próxima utilização.
- ▶ **Observe também as indicações de segurança e as instruções contidas no manual de instruções da unidade de acionamento.**

Advertências de segurança adicionais

- ▶ Este aparelho de jardim não deve ser usado por pessoas (inclusive crianças) com limitadas capacidades físicas, sensoriais ou mentais ou com falta de experiência e/ou falta de conhecimento, a não ser que, sejam supervisionadas por uma pessoa responsável pela sua segurança ou que sejam instruídas por elas quanto à utilização do aparelho de jardim. Crianças deveriam ser vigiadas para assegurar que não brinquem com o aparelho de jardim.
- ▶ Jamais permitir que crianças ou pessoas não familiarizadas com as instruções utilizem o aparador de sebes. É possível que directivas nacionais limitem a idade do operador. Quando não estiver em uso, o aparador deverá ser guardado em local inacessível para crianças.
- ▶ Nunca use o aparador se faltarem coberturas ou dispositivos de protecção ou se estes estiverem danificados ou se não estiverem correctamente posicionados.

- ▶ Não utilizar a máquina quando estiver fatigado ou doente, sob a influência de drogas, álcool ou medicamentos.
- ▶ Devem ser usadas calças longas e pesadas, sapatos e luvas firmes. Não usar roupas largas, jóias, calças curtas, sandálias nem trabalho de pés descalços. Amarre o cabelo longo acima da altura do ombro, para evitar que se enganchem em peças móveis.
- ▶ **Devem ser usados óculos de protecção e protecção auricular para operar o aparelho de jardim.**
- ▶ Manter sempre uma posição firme e o equilíbrio. Não se esforce demais.
- ▶ Jamais trabalhar com aparador enquanto pessoas, especialmente crianças, ou animais e estiverem ao redor.
- ▶ O operador ou o utilizador é responsável por acidentes ou danos, se outras pessoas forem feridas e se as suas propriedades forem danificadas.
- ▶ Aguarde até que todos os elementos de corte rotativos parem por completo antes de tocar neles. Os elementos de corte ainda continuam a girar após o desligamento do aparador e podem causar lesões.
- ▶ Só trabalhe à luz do dia ou com boa iluminação artificial.
- ▶ A utilização do aparador em relva molhada reduz a potência de trabalho.
- ▶ Desligar o aparador ao transportá-lo da/para a superfície de trabalho.
- ▶ Só desligar o aparador se as suas mãos e pés estiverem suficientemente afastados dos elementos de corte em rotação.
- ▶ As mãos e os pés não devem se aproximar dos elementos de corte em rotação.
- ▶ Jamais utilize elementos de corte metálicos para este aparador.
- ▶ O aparador requer um controlo e uma manutenção em intervalos regulares.
- ▶ O aparador só deve ser reparado por oficinas de serviço autorizadas.
- ▶ Desligar o aparelho de jardim e puxar a ficha de rede da tomada:
 - sempre que deixar o aparelho de jardim sem vigilância
 - antes de substituir os elementos de corte
 - se o cabo estiver emaranhado
 - antes de limpar, ou antes de trabalhos no aparador
 - antes de remover peças
 - antes de substituir o adaptador
- ▶ O tubo de extensão não deve ser montado no acessório para aparador.
- ▶ Puxe a ficha de rede da tomada após o trabalho e verifique se o aparelho de jardim apresenta defeitos.
- ▶ Guardar o aparelho de jardim em lugar seguro, seco e fora do alcance das crianças. Não colocar objectos em cima do aparelho de jardim.
- ▶ Por precaução deverá substituir as peças gastas ou danificadas.
- ▶ **É recomendável a utilização de elementos de corte homologados pela Bosch. O resultado de corte pode ser diferente com outros elementos de corte.**

Símbolos

Os símbolos a seguir são importantes para a leitura e para a compreensão destas instruções de serviço. Os símbolos e os seus significados devem ser memorizados. A interpretação correcta dos símbolos facilita a utilização segura e aprimorada do aparelho de jardinagem.

Símbolo	Significado
	Usar luvas de protecção
	Usar óculos de protecção
	Usar protecção auricular.
	Direcção da reacção
	Acessórios/peças sobressalentes

Utilização conforme as disposições

Este aparelho só pode ser usado junto com a unidade de accionamento AMW 10.

O aparelho é destinado para cortar relva e ervas daninhas sob arbustos, assim como em taludes e ao longo de cantos que não podem ser alcançados com o corta-relvas.

Dados técnicos

Acessório para aparador	AMW RT	
Nº do produto		0 600 8A3 0..
Longo elemento de corte	cm	15
Diâmetro de corte	cm	36
Peso conforme EPTA-Procedure 01:2014 sem unidade de accionamento	kg	1,35
Classe de protecção		□/II
Número de série	veja a placa de características do aparelho de jardinagem	

Observar o número de produto na placa de características do seu aparelho de jardinagem. A designação comercial dos aparelhos de jardinagem individuais pode variar.

Declaração de conformidade

Nós declaramos, em exclusiva responsabilidade, que o produto descrito nos "Dados técnicos", em conexão com a unidade de accionamento AMW 10 (3 600 HA3 0..), cumpre com as seguintes normas ou documentos normativos: EN 60335, EN 50581 conforme as determinações das directivas 2011/65/EU, 2014/30/EU, 2006/42/CE, 2000/14/CE: Nível de potência acústica garantido de 96 dB(A).
Categoria de produto: 33

Processo técnico (2006/42/CE) em:
Bosch Lawn and Garden Ltd., PT-LG/ENS,
Stowmarket, Suffolk IP14 1EY, England

Henk Becker Executive Vice President Engineering
Helmut Heinzelmann Head of Product Certification PT/ECS

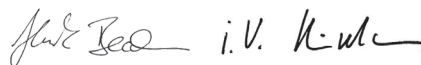

Robert Bosch Power Tools GmbH
70538 Stuttgart, GERMANY
Stuttgart, 01.01.2017

Informação sobre ruídos/vibrações

As seguintes indicações valem para a unidade de accionamento com adaptador.

Valores de medição ponderados conforme EN 60335, EN 786.

O nível de ruído avaliado como A do aparelho é tipicamente: Nível de pressão acústica >85 dB(A); Nível de potência acústica 94 dB(A). Incerteza K = 2 dB.

Valores totais de vibração (soma de vectores das três direcções): Valor de emissão de vibrações $a_{11} = 3,5 \text{ m/s}^2$, incerteza K = 2 m/s^2 .

Montagem de funcionamento

Meta de acção	Figura
Volume de fornecimento	1
Montagem da cobertura de protecção	2
Montar o adaptador Multitool	3
Montar o cinto tiracolo	4
Indicações de trabalho	
Introduzir/substituir elementos de corte	
Manutenção e limpeza	5
Armazenamento	6

18 | Italiano

Busca de erros

Sintomas	Possível causa	Solução
O motor funciona mas a lâmina permanece parada	O aparelho de adaptação Multitool não está correctamente ajustado na unidade de accionamento	Controlar a montagem
Aparelho de jardim sobrecarregado	Relva alta demais	Cortar em etapas
O aparelho de jardinagem não corta	Elementos de corte curtos demais/quebrados	Substituir os elementos de corte
O número de rotação é muito baixo no início	Um regulador de velocidade integrado comanda a velocidade do motor	

Serviço pós-venda e consultoria de aplicação

www.bosch-garden.com

Para todas as questões e encomendas de peças sobressalentes é imprescindível indicar o número de produto de 10 dígitos como consta na placa de características do aparelho de jardim.

Portugal

Robert Bosch LDA
Avenida Infante D. Henrique
Lotes 2E – 3E
1800 Lisboa
Tel.: 21 8500000
Fax: 21 8511096

Brasil

Robert Bosch Ltda.
Caixa postal 1195
13065-900 Campinas
Tel.: (0800) 7045446
www.bosch.com.br/contacto

Eliminação

Não deitar aparelhos de jardinagem no lixo doméstico!

Apenas países da União Europeia:



De acordo com a directiva europeia 2012/19/UE para aparelhos eléctricos e electrónicos velhos, e com as respectivas realizações nas leis nacionais, os aparelhos eléctricos e electrónicos que não servem mais para a utilização, devem ser enviados separadamente a uma reciclagem ecológica.

Sob reserva de alterações.

Italiano

Norme di sicurezza

Descrizione dei simboli



Allarme generale di pericolo.



Leggere le istruzioni d'uso.



Attenzione a non mettere in pericolo l'incolumità di persone che si trovano nelle vicinanze attraverso corpi lanciati o fatti volare per aria.



Avvertenza: Tenere una distanza di sicurezza dall'apparecchio per il giardinaggio se lo stesso sta lavorando.



Spegner il tosaerba a filo e staccare la spina di rete dalla presa elettrica prima di effettuare regolazioni all'apparecchio oppure prima di pulirlo, prima di sciogliere il cavo attorcigliato oppure prima di lasciare il tosaerba a filo incustodito anche per un breve periodo di tempo. **Tenere il cavo elettrico lontano da elementi di taglio.**



Portare occhiali di protezione.



Non tagliare l'erba sotto la pioggia e non lasciare il tosaerba a filo all'aperto quando piove.

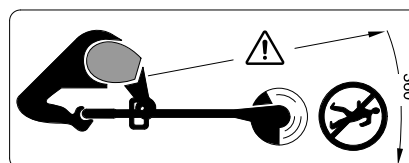

Prestare attenzione affinché le persone che si trovano nelle vicinanze non vengano ferite da corpi estranei lanciati o fatti volare per aria.

Avvertenza: Tenere una distanza di sicurezza dall'apparecchio per il giardinaggio se lo stesso sta lavorando.

Avvertenze generali di pericolo per elettroutensili

⚠ AVVERTENZA Leggere tutte le indicazioni di sicurezza e le istruzioni operative. In caso di mancato rispetto delle indicazioni di sicurezza e delle istruzioni operative possono verificarsi scosse elettriche, incendi e/o lesioni gravi.

Conservare tutte le indicazioni di sicurezza e le istruzioni operative per ogni esigenza futura.

- ▶ Prima dell'impiego controllare il cavo di alimentazione della corrente ed il cavo di prolunga in merito ad eventuali danneggiamenti oppure segni di usura. Se il cavo venisse danneggiato durante l'uso, staccare immediatamente la spina di rete dalla presa di corrente. **NON TOCCARE IL CAVO PRIMA CHE SIA STACCATO DALLA PRESA DI CORRENTE.** Non utilizzare l'apparecchio per il giardinaggio se il cavo è danneggiato oppure usurato.
- ▶ Qualora si rendesse necessaria una sostituzione del cavo di collegamento, la stessa deve essere effettuata dal produttore, da un suo centro di assistenza clienti autorizzato oppure da una persona qualificata per questo intervento per evitare pericoli per la sicurezza.
- ▶ In caso di uso giornaliero effettuare un controllo visivo in merito a difetti significativi. Questo controllo deve avvenire anche se l'apparecchio per il giardinaggio è caduto oppure è stato sottoposto ad un urto significativo.
- ▶ **Per una maggiore sicurezza, si consiglia di usare un interruttore a corrente di guasto (RCD) con una corrente di guasto massima di 30 mA. Questo interruttore a corrente di guasto dovrebbe essere controllato prima di ogni impiego.**
- ▶ Assicurarsi che le fessure di ventilazione siano sempre libere da resti.
- ▶ Prima di ogni impiego e dopo un urto controllare l'apparecchio per il giardinaggio in merito ad usura o danneggiamenti e, se necessario, farlo riparare.
- ▶ **Osservare anche le indicazioni di sicurezza e le istruzioni operative riportate nelle istruzioni per l'uso dell'unità di azionamento.**

Ulteriori avvertenze di pericolo

- ▶ Questo apparecchio per il giardinaggio non è destinato all'uso da parte di persone (bambini compresi) con capacità fisiche, sensoriali o mentali ridotte oppure a cui manchi esperienza e/o conoscenza, se le stesse non sono sorvegliate oppure istruite relativamente all'uso dell'apparecchio per il giardinaggio da parte di una persona responsabile per la loro sicurezza. I bambini dovrebbero essere sorvegliati per assicurarsi che non giochino con l'apparecchio per il giardinaggio.
- ▶ Non permettere a bambini oppure a persone che non abbiano preso visione delle presenti istruzioni di utilizzare il

tosaerba a filo. Le norme nazionali prevedono eventualmente dei limiti di restrizione relativamente all'età dell'operatore. Se il tosaerba a filo non viene impiegato, conservarlo fuori della portata dei bambini.

- ▶ Non utilizzare mai il tosaerba a filo con coperture oppure dispositivi di protezione assenti o danneggiati oppure se gli stessi non sono posizionati correttamente.
- ▶ Non utilizzare la macchina in caso di stanchezza o malattia oppure sotto l'effetto di bevande alcoliche, droghe o medicinali.
- ▶ Indossare pantaloni lunghi e pesanti, scarpe robuste e guanti. Non indossare vestiti larghi, gioielli, calzoni corti, sandali oppure lavorare a piedi nudi. Legare capelli lunghi oltre l'altezza delle spalle per evitare che possano impigliarsi nelle parti mobili.
- ▶ **Portare occhiali di protezione e protezione per l'udito quando si utilizza l'apparecchio per il giardinaggio.**
- ▶ Avere cura di tenere una posizione stabile e di mantenere sempre l'equilibrio. Non affaticarsi troppo.
- ▶ Non utilizzare mai il tosaerba a filo quando nelle immediate vicinanze vi sono persone ed in modo particolare bambini oppure animali domestici.
- ▶ L'operatore o l'utente è responsabile degli incidenti o dei rischi in cui possono incorrere le altre persone o le loro proprietà.
- ▶ Prima di afferrare gli elementi di taglio rotanti attendere che gli stessi si siano completamente fermati. Gli elementi di taglio continuano a ruotare dopo lo spegnimento del tosaerba a filo e possono provocare lesioni gravi.
- ▶ Procedere alla tosatura dell'erba solamente di giorno o con una buona illuminazione artificiale.
- ▶ L'impiego del tosaerba a filo nell'erba bagnata riduce la prestazione operativa.
- ▶ Spegner il tosaerba a filo quando lo stesso viene trasportato sulla/dalla zona di operazione.
- ▶ Accendere il tosaerba a filo solamente se le mani ed i piedi si trovano sufficientemente lontano dagli elementi di taglio rotanti.
- ▶ Non avvicinare mai le mani ed i piedi agli elementi di taglio rotanti.
- ▶ Non utilizzare mai elementi di taglio metallici per questo tosaerba a filo.
- ▶ Controllare regolarmente il tosaerba a filo ed eseguire la manutenzione prevista.
- ▶ Il tosaerba a filo può essere riparato esclusivamente da Officine Service autorizzate.
- ▶ Spegner l'apparecchio per il giardinaggio e staccare la spina di rete dalla presa di corrente:
 - ogniqualvolta l'apparecchio per il giardinaggio viene lasciato incustodito
 - prima della sostituzione degli elementi di taglio
 - se il cavo è aggrovigliato
 - prima della pulizia oppure prima di eseguire dei lavori al tosaerba
 - prima della rimozione di relative parti
 - prima del cambio dell'accessorio

20 | Italiano

- ▶ Il tubo di prolunga non deve essere montato all'accessorio trimmer per impieghi gravosi.
- ▶ Al termine del lavoro staccare la spina di rete e controllare l'apparecchio per il giardinaggio in merito ad eventuali danneggiamenti.
- ▶ Conservare l'apparecchio per il giardinaggio in un luogo sicuro ed asciutto, fuori dalla portata dei bambini. Non mettere nessun altro oggetto sull'apparecchio per il giardinaggio.
- ▶ A titolo di sicurezza, sostituire le parti usurate o danneggiate.
- ▶ **Si consiglia l'impiego di elementi di taglio omologati dalla Bosch. In caso di altri elementi di taglio è possibile che il risultato di taglio sia differente.**

Simboli

I simboli seguenti sono importanti per la lettura e la comprensione delle istruzioni d'uso. Memorizzare i simboli ed il loro significato. L'interpretazione corretta dei simboli contribuisce ad un utilizzo migliore e più sicuro dell'apparecchio per il giardinaggio.

Simbolo	Significato
	Mettere i guanti di protezione
	Indossare occhiali protettivi
	Portare protezione per l'udito.
	Direzione di reazione
	Accessori opzionali/pezzi di ricambio

Uso conforme alle norme

Questo apparecchio può essere utilizzato esclusivamente in combinazione con l'unità di azionamento AMW 10.

L'utensile è idoneo per tagliare erba ed erbacce sotto cespugli nonché su scarpate e bordi non accessibili al tosaerba.

Dati tecnici

Accessorio trimmer per impieghi gravosi	AMW RT	
Codice prodotto		0 600 8A3 0..
Lunghezza elementi di taglio	cm	15
Si prega di tenere presente il codice prodotto applicato sulla targhetta di identificazione dell'apparecchio per il giardinaggio. Le denominazioni commerciali di apparecchi per il giardinaggio possono essere differenti.		

Accessorio trimmer per impieghi gravosi	AMW RT	
Diametro del taglio	cm	36
Peso in funzione della EPTA-Procedure 01:2014		
Senza unità di azionamento	kg	1,35
Classe di sicurezza		□/II
Numero di serie	vedi targhetta del tipo sull'apparecchio per il giardinaggio	

Si prega di tenere presente il codice prodotto applicato sulla targhetta di identificazione dell'apparecchio per il giardinaggio. Le denominazioni commerciali di apparecchi per il giardinaggio possono essere differenti.

Dichiarazione di conformità CE

Assumendone la piena responsabilità, dichiariamo che il prodotto descritto nei «Dati tecnici», in combinazione con l'unità di azionamento AMW 10 (3 600 HA3 0..), è conforme alle seguenti normative oppure ai relativi documenti: EN 60335, EN 50581 in base alle prescrizioni delle direttive 2011/65/EU, 2014/30/EU, 2006/42/CE, 2000/14/CE: Livello di potenza sonora garantito 96 dB(A).

Categoria di prodotto: 33

Fascicolo tecnico (2006/42/CE) presso:
Bosch Lawn and Garden Ltd., PT-LG/ENS,
Stowmarket, Suffolk IP14 1EY, England

Henk Becker Helmut Heinzelmann
Executive Vice President Head of Product Certification
Engineering PT/ECS

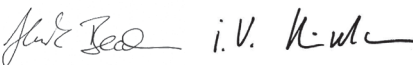

Robert Bosch Power Tools GmbH
70538 Stuttgart, GERMANY
Stuttgart, 01.01.2017

Informazioni sulla rumorosità e sulla vibrazione

I seguenti dati sono validi per l'unità di azionamento con accessorio.

Valori misurati per rumorosità rilevati conformemente alla norma EN 60335, EN 786.

Il livello di rumore stimato A dell'apparecchio ammonta normalmente: Livello di pressione acustica >85 dB(A); livello di potenza sonora 94 dB(A). Incertezza della misura K = 2 dB.

Valori complessivi di oscillazioni (somma vettoriale delle tre direzioni): Valore di emissione oscillazioni $a_{hv} = 3,5 \text{ m/s}^2$, incertezza della misura K = 2 m/s^2 .

Montaggio ed uso

Scopo dell'operazione	Figura
Volume di fornitura	1
Montaggio della cuffia di protezione	2
Montaggio dell'accessorio multitool	3

Scopo dell'operazione	Figura
Montaggio della cinghia a spalla	4
Indicazioni operative Inserimento/sostituzione degli elementi di taglio	
Manutenzione e pulizia	5
Magazzinaggio	6

Individuazione dei guasti e rimedi

Problema	Possibili cause	Rimedi
Il motore è in funzione, le lame restano ferme	Accessorio multitool collegato in modo non corretto all'unità di azionamento	Controllare il montaggio
Apparecchio per il giardinaggio sovraccarico	Erba troppo alta	Tagliare in diverse fasi
L'apparecchio per il giardinaggio non taglia	Elementi di taglio troppo corti/rotti	Sostituire gli elementi di taglio
Al'inizio il numero di giri è basso	Un regolatore del numero di giri integrato comanda il numero di giri del motore	

Assistenza clienti e consulenza impieghi**www.bosch-garden.com**

Per ogni tipo di richiesta o di ordinazione di pezzi di ricambio, è indispensabile comunicare sempre il codice prodotto a dieci cifre riportato sulla targhetta di fabbricazione dell'apparecchio per il giardinaggio.

Italia

Officina Elettroutensili
Robert Bosch S.p.A.
Corso Europa, ang. Via Trieste 20
20020 LAINATE (MI)
Tel.: (02) 3696 2663
Fax: (02) 3696 2662
Fax: (02) 3696 8677
E-Mail: officina.elettroutensili@it.bosch.com

Svizzera

Tel.: (044) 8471513
Fax: (044) 8471553
E-Mail: Aftersales.Service@de.bosch.com

Smaltimento

Non gettare gli apparecchi per il giardinaggio tra i rifiuti domestici!

Solo per i Paesi della CE:

Conformemente alla direttiva europea 2012/19/UE sui rifiuti di apparecchiature elettriche ed elettroniche ed all'attuazione del recepimento nel diritto nazionale, le apparecchiature elettriche ed elettroniche diventate inservibili devono essere raccolte separatamente ed essere inviate ad una riutilizzazione ecologica.

Con ogni riserva di modifiche tecniche.**Nederlands****Veiligheidsvoorschriften****Verklaring van de pictogrammen**

Algemene waarschuwing.



Lees de gebruiksaanwijzing door.



Voorkom dat personen in de buurt gewond raken door weggeslingerde voorwerpen.



Waarschuwing: Houd een veilige afstand tot het tuingereedschap aan wanneer het werkt.

22 | Nederlands



Schakel de trimmer uit en trek de netstekker uit het stopcontact voordat u het gereedschap instelt of reinigt, als de kabel ergens blijft vastzitten of als u de gazontrimmer onbeheerd laat, ook als dat slechts voor korte tijd is. **Houd de stroomkabel uit de buurt van de snijelementen.**



Draag een veiligheidsbril.



Trim niet in de regen. Laat de trimmer niet in de regen staan.

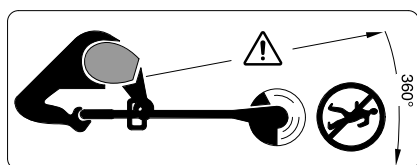

V voorkom dat personen in de buurt gewond raken door weggeslingerde voorwerpen.

Waarschuwing: Houd een veilige afstand tot het tuingereedschap aan wanneer het werkt.

Algemene veiligheidswaarschuwingen voor elektrische gereedschappen

WAARSCHUWING Lees alle veiligheidsvoorschriften en aanwijzingen. Als de veiligheidsvoorschriften en aanwijzingen niet in acht worden genomen, kan dit een elektrische schok, brand en/of ernstig letsel tot gevolg hebben.

Bewaar alle veiligheidsvoorschriften en aanwijzingen voor de toekomst.

- ▶ Controleer de stroomvoorzienings- resp. verlengkabel vóór gebruik op tekenen van beschadiging of slijtage. Als de kabel tijdens het gebruik beschadigd wordt, trekt u onmiddellijk de netstekker uit het stopcontact. **RAAK DE KABEL NIET AAN VOORDAT DE STEKKER UIT HET STOPCONTACT IS GETROKKEN.** Gebruik het tuingereedschap niet als de kabel beschadigd of versleten is.
- ▶ Als de aansluitkabel moet worden vervangen, moeten deze werkzaamheden door de fabrikant, de erkende klantenservice van de fabrikant of een daartoe gekwalificeerd persoon worden uitgevoerd om veiligheidsrisico's te voorkomen.
- ▶ Bij gebruik dagelijks visueel controleren op significante gebreken. Deze controle moet ook plaatsvinden nadat het tuingereedschap gevallen of aan een ernstige schok blootgesteld is.
- ▶ **Voor extra veiligheid wordt het gebruik van een aardlekschakelaar met een uitschakelstroom van maximaal 30 mA geadviseerd. De aardlekschakelaar moet vóór gebruik altijd worden gecontroleerd.**
- ▶ Zorg er altijd voor dat er zich geen resten in de ventilatiesleuven bevinden.

▶ Controleer het tuingereedschap vóór gebruik en na een slag op slijtage en beschadigingen en laat het indien nodig repareren.

▶ **Neem ook de veiligheidsvoorschriften en aanwijzingen in de gebruiksaanwijzing van de aandrijf eenheid in acht.**

Extra waarschuwingen

- ▶ Dit tuingereedschap is er niet voor bestemd om te worden gebruikt door personen (inclusief kinderen) met beperkte fysieke, zintuiglijke of geestelijke vermogens of gebrekkige ervaring en/of gebrekkige kennis, tenzij zij onder toezicht staan van een voor hun veiligheid verantwoordelijke persoon, of zij van deze persoon instructies ontvangen ten aanzien van het gebruik van het tuingereedschap. Kinderen moeten onder toezicht staan, om zeker te stellen dat zij niet met het tuingereedschap spelen.
- ▶ Laat de trimmer nooit gebruiken door kinderen of door personen die deze voorschriften niet gelezen hebben. In uw land gelden eventueel voorschriften ten aanzien van de leeftijd van de bediener. Bewaar de trimmer buiten bereik van kinderen als deze niet wordt gebruikt.
- ▶ Gebruik de trimmer nooit met ontbrekende of beschadigde afdekkingen of veiligheidsvoorzieningen of als deze niet juist positioneerd zijn.
- ▶ Gebruik de machine niet wanneer u moe of ziek bent of onder invloed staat van alcohol, drugs of medicijnen.
- ▶ Draag een lange, niet te dunne broek, stevige schoenen en werkhandschoenen. Draag geen wijde kleding, sieraden, korte broek of sandalen en werk niet op blote voeten. Bind lang haar bijeen boven schouderhoogte om vastraken in bewegende delen te voorkomen.
- ▶ **Draag een veiligheidsbril en gehoorbescherming terwijl u het tuingereedschap bedient.**
- ▶ Zorg ervoor dat u stevig staat en in evenwicht blijft. Voorkom oververmoeidheid.
- ▶ Gebruik de trimmer nooit dicht in de buurt van personen, in het bijzonder kinderen, en huisdieren.
- ▶ De bediener of gebruiker is verantwoordelijk voor ongevallen, persoonlijk letsel of schade aan het eigendom van anderen.
- ▶ Wacht tot de ronddraaiende snijelementen volledig tot stilstand gekomen zijn voordat u deze aanraakt. De snijelementen draaien na het uitschakelen van de trimmer nog. Letsel kan het gevolg zijn.
- ▶ Werk alleen bij daglicht of goed kunstlicht.
- ▶ Het gebruik van de trimmer in nat gras vermindert de arbeidscapaciteit.
- ▶ Schakel de trimmer uit voordat deze van of naar het te bewerken oppervlak wordt verplaatst.
- ▶ Schakel de trimmer alleen in als uw handen en voeten ver genoeg van de ronddraaiende snijelementen verwijderd zijn.
- ▶ Kom met uw handen en voeten niet in de buurt van de ronddraaiende snijelementen.
- ▶ Gebruik nooit metalen snijelementen voor deze trimmer.
- ▶ Controleer de trimmer regelmatig.

- ▶ Laat de trimmer alleen door een erkende servicewerkplaats repareren.
- ▶ Schakel het tuingereedschap uit en trek de netstekker uit het stopcontact:
 - altijd wanneer u het tuingereedschap onbeheerd laat
 - vóór het vervangen van de snijelementen
 - als de kabel in de war geraakt is
 - vóór het reinigen of wanneer aan de gazontrimmer wordt gewerkt
 - vóór het verwijderen van bijbehorende delen
 - vóór het wisselen van het voorzetgereedschap
- ▶ De verlengbuis mag niet op het trimmerhulpstuk voor zwaar gebruik gemonteerd worden.
- ▶ Trek na de werkzaamheden de netstekker uit het stopcontact en controleer het tuingereedschap op beschadigingen.
- ▶ Bewaar het tuingereedschap op een veilige en droge plaats, buiten bereik van kinderen. Plaats geen voorwerpen op het tuingereedschap.
- ▶ Vervang versleten of beschadigde delen veiligheidshalve.
- ▶ **Het gebruik van door Bosch toegelaten snijelementen wordt geadviseerd. Bij andere snijelementen kan het snijresultaat afwijken.**

Symbolen

De volgende symbolen zijn van betekenis voor het lezen en begrijpen van de gebruiksaanwijzing. Zorg ervoor dat u de symbolen en hun betekenis herkent. Het juiste begrip van de symbolen helpt u het tuingereedschap goed en veilig te gebruiken.

Symbool	Betekenis
	Draag werkhandschoenen
	Draag een veiligheidsbril
	Draag een gehoorbescherming.
	Reactierichting
	Toebehoren en vervangingsonderdelen

Gebruik volgens bestemming

Dit gereedschap kan alleen samen met de aandrijfeenheid AMW 10 gebruikt worden.

Het gereedschap is bestemd voor het knippen van gras en onkruid onder struiken en op hellingen en randen die niet met de grasmaaier bereikt kunnen worden.

Technische gegevens

Trimmerhulpstuk voor zwaar gebruik	AMW RT	
Productnummer		0 600 8A3 0..
Lengte snijelement	cm	15
Snijdiameter	cm	36
Gewicht volgens EPTA-Procedure 01:2014		
zonder aandrijfeenheid	kg	1,35
Isolatieklasse		□/II
Serienummer	zie typeplaatje op tuingereedschap	

Let op het zaaknummer op het typeplaatje van uw tuingereedschap. De handelsbenamingen van sommige tuingereedschappen kunnen afwijken.

Conformiteitsverklaring

We verklaren als enig verantwoordelijke dat het in „Technische gegevens” beschreven product in combinatie met de aandrijfeenheid AMW 10 (3 600 HA3 0..) voldoet aan de volgende normen en normatieve documenten:
EN 60335, EN 50581 volgens de bepalingen van de richtlijnen 2011/65/EU, 2014/30/EU, 2006/42/EG, 2000/14/EG:
gegarandeerd geluidsvermogeniveau 96 dB(A).

Productcategorie: 33

Technisch dossier (2006/42/EG) bij:
Bosch Lawn and Garden Ltd., PT-LG/ENS,
Stowmarket, Suffolk IP14 1EY, England

Henk Becker Helmut Heinzelmann
Executive Vice President Head of Product Certification
Engineering PT/ECS

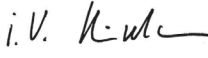
 i.v. 

Robert Bosch Power Tools GmbH
70538 Stuttgart, GERMANY
Stuttgart, 01.01.2017

Informatie over geluid en trillingen

De volgende gegevens gelden voor de aandrijfeenheid met voorzetgereedschap.

Meetwaarden voor geluid bepaald volgens EN 60335, EN 786.

Het A-gewogen geluidsniveau van het apparaat bedraagt kenmerkend: geluidsdrumniveau >85 dB(A); geluidsvermogeniveau 94 dB(A). Onzekerheid K = 2 dB.

Totale trillingswaarden (vectorsom van drie richtingen): Trillingsemissiewaarde $a_h = 3,5 \text{ m/s}^2$, onzekerheid K = 2 m/s^2 .

24 | Dansk

Montage en gebruik

Handelingsdoel	Afbeelding
Meegeleverd	1
Montage van beschermkap	2
Multitool-voorzetstuk monteren	3

Handelingsdoel	Afbeelding
Schouderriem monteren	4
Tips voor de werkzaamheden Snijelementen inzetten/vervangen Onderhoud en reiniging	5
Opbergen	6

Storingen opsporen

Symptomen	Mogelijke oorzaak	Oplossing
Motor loopt, messen blijven stilstaan	Multitool-voorzetgereedschap niet goed aan aandrijfeenheid aangesloten	Montage controleren
Tuingereedschap overbelast	Gras te hoog	Knip het gras in stappen
Tuingereedschap snijdt niet	Snijelementen te kort/gebroken	Snijelementen vervangen
Het toerental is in het begin te laag	Een geïntegreerde toerentalregelaar bestuurt het motortoerental	

Klantenservice en gebruiksadviezenwww.bosch-garden.com

Vermeld bij vragen en bestellingen van vervangingsonderdelen altijd het uit tien cijfers bestaande zaaknummer volgens het typeplaatje van het tuingereedschap.

Nederland

Tel.: (076) 579 54 54
Fax: (076) 579 54 94
E-mail: gereedschappen@nl.bosch.com

België

Tel.: (02) 588 0589
Fax: (02) 588 0595
E-mail: outillage.gereedschap@be.bosch.com

Afvalverwijdering

Gooi tuingereedschappen niet bij het huisvuil.

Alleen voor landen van de EU:

Volgens de Europese richtlijn 2012/19/EU betreffende oude elektrische en elektronische apparaten en de omzetting van de richtlijn in nationaal recht moeten niet meer bruikbare elektrische en elektronische apparaten worden ingezameld en op een voor het milieu verantwoorde wijze worden hergebruikt.

Wijzigingen voorbehouden.

Dansk**Sikkerhedsinstrukser****Forklaring af billedsymbolerne**

Generel sikkerhedsadvarsel.



Læs brugsanvisningen.



Pas på udkastede eller flyvende genstande, der kan kvæste tilskuere.



Advarsel: Hold god afstand til haveværktøjet, når det arbejder.



Sluk for trimmeren og træk stikket ud af stikdåsen, før værktøjet indstilles eller rengøres, hvis ledningen er sammenfiltret eller før havetrimmeren forlades uden opsyn i længere tid. **Hold elledningen borte fra skæreelementerne.**



Brug beskyttelsesbriller.



Brug ikke trimmeren i regnvej og lad ikke trimmeren blive stående ude i det fri, når det regner.

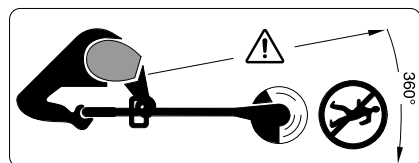

Pas på udkastede eller flyvende genstande, der kan kvæste tilskuere.

Advarsel: Hold god afstand til haveværktøjet, når det arbejder.

Generelle sikkerhedsinstrukser til el-værktøj

ADVARSEL Læs alle sikkerhedsinstrukser og anvisninger. Overholdes sikkerhedsinstrukserne og anvisningerne ikke, er der risiko for elektrisk stød, brand og/eller alvorlige kvæstelser.

Opbevar alle sikkerhedsinstrukser og anvisninger til senere brug.

- ▶ Kontroller strømforsynings- og forlængerledningen for skader eller tegn på ældning, før den tages i brug. Træk straks stikket ud af stikdåsen, hvis ledningen beskadiges under brug. **BERØR IKKE LEDNINGEN, FØR STIKKET ER TRUKKET UD.** Haveværktøjet må ikke benyttes, hvis ledningen er beskadiget eller slidt.
- ▶ Hvis det er nødvendigt at erstatte tilslutningsledningen, skal dette arbejde udføres af producenten, et af producenten autoriseret servicecenter eller en kvalificeret person for at undgå farer.
- ▶ Kontroller værktøjet visuelt hver dag for iøjnefaldende mangler. Denne kontrol skal ligeledes ske, hvis haveværktøjet er blevet tabt på jorden eller udsat for et betydeligt stød.
- ▶ **Det anbefales, at man for ekstra elektrisk sikkerhed anvender et fejlstrømsrelæ med en afbrydelsesstrøm på ikke over 30 mA. Dette fejlstrømsrelæ skal altid kontrolleres, før haveværktøjet anvendes.**
- ▶ Sikr, at ventilationsåbningerne altid er fri for rester.
- ▶ Undersøg haveværktøjet for slid eller skader efter brug og efter et slag og få det evt. repareret.
- ▶ **Følg ligeledes sikkerhedsinstrukserne og anvisningerne i drivenhedens brugsanvisning.**

Ekstra advarselshenvisninger

- ▶ Dette haveværktøj er ikke egnet til at blive brugt af personer (inkl. børn) med begrænsede fysiske, sensoriske eller psykiske evner eller manglende erfaring og/eller manglende viden, medmindre de overvåges af en sikkerhedsansvarlig person eller modtager instruktioner fra denne person om, hvordan haveværktøjet skal håndteres. Bør skal overvåges for at sikre, at de ikke leger med haveværktøjet.
- ▶ Lad aldrig børn eller personer, der ikke har gennemlæst disse instruktioner, anvende trimmeren. Nationale forskrifter kan bestemme alderen på den person, som må betjene

haveværktøjet. Trimmeren skal opbevares utilgængeligt for børn, når den ikke er i brug.





- ▶ Brug aldrig trimmeren uden afdækninger/beskyttelsesordninger eller med beskadigede afdækninger/beskyttelsesordninger eller med beskyttelsesordninger, der ikke er positioneret rigtigt.
- ▶ Brug ikke maskinen, hvis du er træt eller syg, har nydt alkohol eller er påvirket af medicin eller euforiserende stoffer.
- ▶ Brug lange, tunge bukser, fast fodtøj og handsker. Brug ikke vidt tøj, smykker, korte bukser, sandaler eller arbejd barfodet. Bind langt hår over skulderhøjde sammen, så det ikke kan blive fanget i bevægelige dele.
- ▶ **Brug beskyttelsesbriller og høreværn, når haveværktøjet betjenes.**
- ▶ Sørg for at stå sikkert og stabilt på jorden. Overanstreng dig ikke.
- ▶ Brug aldrig trimmeren, mens personer, især børn eller kæledyr, er i umiddelbar nærhed.
- ▶ Brugeren er ansvarlig for ulykker og skader, der sker på andre mennesker eller deres ejendom.
- ▶ Vent, til de roterende skærelementer står helt stille, før de berøres. Skærelementerne fortsætter med at rotere, efter at trimmeren er blevet slukket, hvilket kan føre til kvæstelser.
- ▶ Arbejd kun i dagslys eller i god kunstig belysning.
- ▶ Brug af trimmeren i vådt græs reducerer arbejdsydelsen.
- ▶ Sluk altid for trimmeren, når den transporteres fra/til arbejdsstedet.
- ▶ Tænd kun for trimmerne, når dine hænder og fødder er langt nok væk fra de roterende skærelementer.
- ▶ Sørg for, at hverken hænder eller fødder kommer i nærheden af de roterende skærelementer.
- ▶ Brug aldrig skærelementer af metal til denne trimmer.
- ▶ Kontroller og vedligehold trimmeren med regelmæssige mellemrum.
- ▶ Lad kun trimmeren blive repareret på autoriserede serviceværksteder.
- ▶ Sluk for haveværktøjet og træk altid elstikket ud af stikdåsen:
 - før haveværktøjet forlades
 - før skærelementerne skiftes
 - hvis ledningen har viklet sig ind
 - før trimmeren rengøres eller før der arbejdes på trimmeren
 - før tilhørende dele tages af
 - før udstyrsheden skiftes
- ▶ Forlængerrøret må ikke monteres på Kraftig trimmer tilbehør.
- ▶ Træk stikket ud, når arbejdet er færdigt, og kontroller haveværktøjet for beskadigelser.
- ▶ Opbevar haveværktøjet et sikkert, tørt sted, uden for børns rækkevidde. Stil ikke genstande på haveværktøjet.
- ▶ Skift for en sikkerheds skyld slidte eller beskadigede dele.

26 | Dansk

- **Det anbefales at bruge skærelementer, der er godkendt af Bosch. Ved andre skærelementer kan skæresultatet afvige.**

Symboler

De efterfølgende symboler er af betydning for at kunne læse og forstå brugsanvisningen. Læg mærke til symbolerne og overhold deres betydning. En rigtig forståelse af symbolerne er med til at sikre en god og sikker brug af haveværktøjet.

Symbol	Betydning
	Brug beskyttelseshandsker
	Brug beskyttelsesbriller
	Brug høreværn.
	Reaktionsretning
	Tilbehør/reservedele

Beregnet anvendelse

Dette værktøj kan kun bruges sammen med drivenheden AMW 10.

Dette haveværktøj er beregnet til at klippe græs og fjerne ukrudt under buske samt på skrånninger, skrænter og langs kanter, hvor det ikke er muligt at benytte plæneklipperen.

Tekniske data

Kraftig trimmer tilbehør		AMW RT
Typenummer		0 600 8A3 0..
Længde skærelement	cm	15
Snitdiameter	cm	36
Vægt svarer til EPTA-Procedure 01:2014		
uden drivenhed	kg	1,35
Beskyttelsesklasse		□/II
Serienummer	se typeskilt på haveværktøjet	

Læg mærke til typenummeret på typeskiltet til dit haveværktøj. Håndbetegnelserne for de enkelte haveværktøjer kan variere.

Overensstemmelseserklæring

Vi erklærer under almindeligt ansvar, at det produkt i forbindelse med drivenheden AMW 10 (3 600 HA3 0..), der er beskrevet under „Tekniske data“, er i overensstemmelse med følgende standarder eller normative dokumenter:

EN 60335, EN 50581 iht. bestemmelserne i direktiverne 2011/65/EU, 2014/30/EU, 2006/42/EF, 2000/14/EF:

Garanteret lydeffektniveau 96 dB(A).

Produktkategori: 33

Teknisk dossier (2006/42/EF) ved:
Bosch Lawn and Garden Ltd., PT-LG/ENS,
Stowmarket, Suffolk IP14 1EY, England

Henk Becker Helmut Heinzelmann
Executive Vice President Head of Product Certification
Engineering PT/ECS

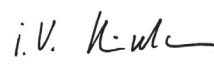
 i.V. 

Robert Bosch Power Tools GmbH
70538 Stuttgart, GERMANY
Stuttgart, 01.01.2017

Støj-/vibrationsinformation

Følgende oplysninger gælder for drivenheden med udstyr.

Måleværdier for støj beregnet iht. EN 60335, EN 786.

Maskinens A-vægtede støjniveau er typisk:
Lydtryksniveau >85 dB(A); lydeffektniveau 94 dB(A). Usikkerhed K = 2 dB.

Samlede svingningsværdier (vektorsum for tre retninger): Vibrationseksponering a_{hv} = 3,5 m/s², Usikkerhed K = 2 m/s².

Montering og drift

Handlingsmål	Fig.
Leveringsomfang	1
Montering af beskyttelseskærm	2
Multitool-udstyr monteres	3
Skulderbånd monteres	4
Arbejdsanvisninger	
Isætning/udskiftning af skærelementer	
Vedligeholdelse og rengøring	5
Opbevaring	6

Fejlsøgning

Symptom	Mulig årsag	Afhjælpning
Motor går, knive bevæger sig ikke	Multitool-udstyr er ikke tilsluttet rigtigt på drivenhed	Kontroller montering
Haveværktøj er overbelastet	Græsset er for højt	Klip græsset i flere omgange
Haveværktøj skærer ikke	Skæreelementer er for korte/brækkede	Skift skæreelementer
Omdrejningstallet er for lavt i starten	En integreret hastighedsregulator styrer motorens omdrejningstal	

Kundeservice og brugerrådgivning

www.bosch-garden.com

Det 10-cifrede typenummer på haveværktøjets typeskilt skal altid angives ved forespørgsler og bestilling af reservedele.

Dansk

Bosch Service Center
Telegrafvej 3
2750 Ballerup
Tlf. Service Center: 44898855
Fax: 44898755
E-Mail: vaerktoej@dk.bosch.com

Bortskaffelse

Smid ikke haveværktøjet ud sammen med det almindelige husholdningsaffald!

Gælder kun i EU-lande:



Iht. det europæiske direktiv 2012/19/EU om affald af elektrisk og elektronisk udstyr (WEEE) og omsætning af dette til national ret skal kasseret elektrisk og elektronisk udstyr indsamles separat og genbruges iht. gældende miljøforskrifter.

Ret til ændringer forbeholdes.

Svenska

Säkerhetsanvisningar

Förklaring till bildsymbolerna



Allmän varning för riskmoment.



Läs noga igenom bruksanvisningen.



Se till att personer som står i närheten inte skadas av föremål som eventuellt slungas ut.



Varning: Håll ett betryggande avstånd från trädgårdsredskapet när det är igång.



Koppla från trimmern och dra stickproppen ur nätuttaget innan du ställer in eller rengör trädgårdsredskapet, om kabeln blivit hängande eller när grästrimmern även under en kort tid lämnas utan uppsikt. **Håll nätsladden på betryggande avstånd från skärelementen.**



Använd skyddsglasögon.



Använd inte trimmern vid regn och låt den inte heller stå ute i regn.

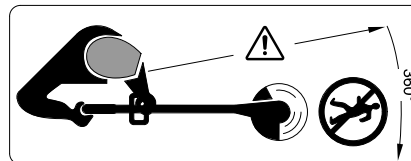

Se till att personer som står i närheten inte skadas av föremål som eventuellt slungas ut.

Varning: Håll ett betryggande avstånd från trädgårdsredskapet när det är igång.

Allmänna säkerhetsanvisningar för elverktyg

⚠ VARNING Läs noga igenom alla säkerhetsanvisningar och instruktioner. Fel som uppstår till följd av att säkerhetsanvisningarna och instruktionerna inte följts kan orsaka elstöt, brand och/eller allvariga personskador.

Ta väl vara på säkerhetsanvisningarna och instruktionerna för framtida behov.

- Innan trädgårdsredskapet tas i bruk kontrollera att strömförsörjningskabeln resp. skarvsladden inte skadats eller åldrats. Om nätsladden under arbetet skadats, dra genast stickproppen ur nätuttaget. **BERÖR INTE NÄTSLADDEN INNAN DU DRAGIT UR STICKPROPPEN.** Använd inte trädgårdsredskapet om nätsladden är skadad eller sliten.

28 | Svenska



- ▶ Om nätsladden måste bytas ut för att bibehålla verktygets säkerhet, ska byte ske hos tillverkaren, en auktoriserad serviceverkstad eller en för arbetet kvalificerad person.
- ▶ Kontrollera dagligen visuellt att trädgårdsredskapet är fel-fritt. Kontroll bör även ske när trädgårdsredskapet har fallit ned eller utsatts för en kraftig stöt.
- ▶ **För ökat skydd rekommenderar vi att använda en FI-jordfelsbrytare (RCD) med en utlösningström på högst 30 mA. Denna FI-jordfelsbrytare ska kontrolleras före varje användning.**
- ▶ Se till att ventilationsöppningarna alltid hålls rena.
- ▶ Innan trädgårdsredskapet tas i bruk och efter eventuella slag kontrollera att det inte slitits eller skadats, låt vid behov repareras.
- ▶ **Beakta även säkerhetsanvisningarna och instruktionerna i drivenhetens bruksanvisning.**

Extra säkerhetsanvisningar

- ▶ Trädgårdsredskapet får inte användas av person (inklusive barn) med begränsad fysisk, sensorisk eller psykisk förmåga och/eller som saknar den erfarenhet och kunskap som krävs för hantering. Undantag görs om personen övervakas av en ansvarig person som kan undervisa i trädgårdsredskapets användning. Barn bör övervakas för att säkerställa att de inte leker med trädgårdsredskapet.
- ▶ Trimmern får aldrig användas av barn eller personer som inte är förtrogna med bruksanvisningen. Nationella föreskrifter begränsar eventuellt tillåten ålder för användning. När trimmern inte används ska den förvaras oåtkomlig för barn.
- ▶ Trimmern får inte användas om kåpor och skyddsutrustningar saknas eller skadats eller om dessa monterats i fel läge.
- ▶ Använd inte maskinen när du är trött eller om du är påverkad av alkohol, droger eller mediciner.
- ▶ Använd tjocka långbyxor, stadiga skor och handskar. Undvik alltid vida kläder, lösa smycken, korta byxor, sandaler och arbeta inte barfota. Bind upp långt hår över skulderna för att undvika att håret dras in av rörliga delar.
- ▶ **Under arbetet med trädgårdsredskapet använd skyddsglasögon och hörselskydd.**
- ▶ Se till att du står stadigt och håller balansen. Överansträng dig inte.
- ▶ Använd aldrig trimmern när personer, speciellt då barn eller husdjur, uppehåller sig i närheten.
- ▶ Användaren eller ägaren ansvarar för olyckor och skador som drabbar andra människor eller deras egendom.
- ▶ Vänta tills redskapets alla roterande delar stannat fullständigt innan du berör dem. Skärelementen roterar en stund efter det trimmern stängts av och detta kan leda till kroppsskada.
- ▶ Arbeta endast i dagsljus eller vid god belysning.
- ▶ Om trimmern används i vått gräs minskar arbetseffekten.
- ▶ Koppla från trimmern innan den transporteras från ett ställe till ett annat.
- ▶ Koppla på trimmern först sedan händerna och fötterna är på betryggande avstånd från roterande skärelement.
- ▶ För inte händerna eller fötterna mot roterande skärelement.
- ▶ Använd aldrig skärelement i metall för denna trimmer.
- ▶ Kontrollera och underhåll trimmern regelbundet.
- ▶ Trimmern får repareras endast i en auktoriserad serviceverkstad.
- ▶ Koppla från trädgårdsredskapet och dra stickproppen ur nätuttaget:
 - när du lämnar trädgårdsredskapet utan uppsikt
 - innan skärelementen byts ut
 - när nätsladden blivit tilltrasslad
 - före rengöring eller om arbeten utförs på trimmern
 - innan komponenter demonteras
 - före adapterbyte
- ▶ Förlängningsröret får inte monteras på Heavy Duty-trimmerdel.
- ▶ Dra efter varje arbetsoperation ur stickproppen och kontrollera att trädgårdsredskapet inte skadats.
- ▶ Förvara trädgårdsredskapet på ett säkert och torrt ställe utom räckhåll för barn. Ställ inte upp andra föremål på trädgårdsredskapet.
- ▶ Av säkerhetsskäl ska slitna eller skadade delar bytas ut.
- ▶ **Vi rekommenderar att endast använda knivar som Bosch godkänt. Om andra knivar används kan resultatet avvika.**

Symboler

Symbolerna nedan är viktiga för att kunna läsa och förstå bruksanvisningen. Lägg symbolerna och deras betydelse på minnet. Korrekt tolkning av symbolerna bidrar till bättre och säkrare användning av trädgårdsredskapet.

Symbol	Betydelse
	Bär skyddshandskar
	Använd skyddsglasögon
	Bär hörselskydd.
	Reaktionsriktning
	Tillbehör/reservdelar

Ändamålsenlig användning

Detta redskap kan endast användas med drivenheten AMW 10. Elredskapet är avsett för trimning av gräs och ogräs under buskar samt på slänter och vid kanter som inte kan nås med gräsklipparen.

Tekniska data

Heavy Duty-trimmerdel		AMW RT
Produktnummer		0 600 8A3 0..
Skärelementets längd	cm	15
Klippdiameter	cm	36
Vikt enligt EPTA-Procedure 01:2014		
utan drivenhet	kg	1,35
Skyddsklass		□/II
Serienummer	se dataskylden på trädgårdsredskapet	

Beakta produktnumret på trädgårdsredskapets typskylt. Handelsbe-teckningarna för enskilda trädgårdsredskap kan variera.

Försäkran om överensstämmelse 

Vi försäkrar under exklusivt ansvar att produkten som beskrivs i "Tekniska data" i förbindelse med drivenheten AMW 10 (3 600 HA3 0..) överensstämmer med följande normer och normativa dokument:

EN 60335, EN 50581 uppfyller bestämmelserna i direktiven 2011/65/EU, 2014/30/EU, 2006/42/EG, 2000/14/EG: Garanterad ljudeffektnivå 96 dB(A).

Produktkategori: 33

Teknisk tillverkningsdokumentation (2006/42/EG) fås från: Bosch Lawn and Garden Ltd., PT-LG/ENS, Stowmarket, Suffolk IP14 1EY, England

Henk Becker
Executive Vice President
Engineering

Helmut Heinzelmann
Head of Product Certification
PT/ECS

Henk Becker i.V. *Helmut Heinzelmann*

Robert Bosch Power Tools GmbH
70538 Stuttgart, GERMANY
Stuttgart, 01.01.2017

Buller-/vibrationsdata

Uppgifterna nedan gäller för drivenheten med adapter.

Mätvärdet för buller har tagits fram i enlighet med EN 60335, EN 786.

Redskapets A-vägda ljudnivå uppnår i typiska fall: Ljudtrycksnivå >85 dB(A); ljudeffektnivå 94 dB(A). Onoggrannhet K = 2 dB.

Totala vibrationsemissionsvärden (vektorsumma ur tre riktningar): Vibrationsemissionsvärde $a_{h1} = 3,5 \text{ m/s}^2$, Onoggrannhet K = 2 m/s^2 .

Montering och drift

Handlingsmål	Figur
Leveransen omfattar	1
Montering av skyddskåpa	2
Montera Multitool-adaptern	3
Montera axelremmen	4
Arbetsanvisningar	
Insättning och byte av skärelement	
Underhåll och rengöring	5
Lagring	6

Felsökning

Symptom	Möjlig orsak	Åtgärd
Motorn går, knivarna står stilla	Multitool-adaptern är inte korrekt anslutet till drivenheten	Kontrollera monteraget
Trädgårdsredskapet är överbelastat	För högt gräs	Klipp i steg
Trädgårdsredskapet klipper inte	Skärelementen är för korta/brustna	Byt skärelementen
Varvtalet är i början för lågt	En integrerad varvvalsregulator styr motorns varvtal	

Kundtjänst och användarrådgivning

www.bosch-garden.com

Var vänlig ange vid förfrågningar och reservdelsbeställningar produktnumret som består av 10 siffror och som finns på trädgårdsredskapets typskylt.

Svenska

Bosch Service Center
Telegrafvej 3
2750 Ballerup
Danmark
Tel.: (020) 414455 (inom Sverige)
Fax: (011) 187691

30 | Norsk

Avfallshandtering

Släng inte trädgårdsredskap i hushållsavfall!

Endast för EU-länder:



Enligt det europeiska direktivet 2012/19/EU för elektriska och elektroniska apparater och dess modifiering till nationell lag måste obrukbara elektriska och elektroniska apparater omhändertas separat och lämnas in för återvinning på miljövänligt sätt.

Ändringar förbehålles.

Norsk

Sikkerhetsinformasjon

Forklaring av bildesymbolene



Generell fareinformasjon.



Les gjennom denne driftsinstruksen.



Pass på at personer som står i nærheten ikke skades av fremmedlegemer som slynges bort.



Advarsel: Pass på å holde sikker avstand til hageredskapet mens du arbeider.



Slå av trimmeren og trekk nettstøpselet ut av stikkontakten, før du foretar innstillinger på redskapet eller en rengjøring, hvis kablet er blitt sittende fast eller hvis du bare for en kort stund lar hageredskapet stå uten oppsyn. **Hold strømkablet unna skjæreverktøyet.**



Bruk vernebriller.



Ikke trim i regnvær og la ikke trimmeren stå utendørs i regnvær.

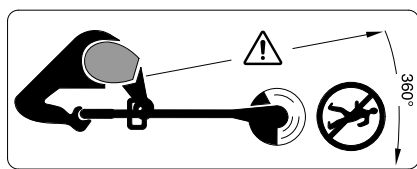

Pass på at personer som står i nærheten ikke skades av fremmedlegemer som slynges vekk.

Advarsel: Pass på å holde sikker avstand til hageredskapet mens du arbeider.

Generelle advarsler for elektroverktøy

⚠ ADVARSEL Les alle sikkerhetsinformasjoner og instruksjoner. Feil ved overholdelsen av sikkerhetsinformasjonene og instruksene kan forårsake elektrisk støt, brann og/eller alvorlige skader.

Oppbevar alle sikkerhetsinformasjoner og instruksjoner for fremtidig bruk.

- ▶ Kontroller strømforsynings- hhv. forlengelseskabelen for skader eller tegn på aldring. Hvis kablet blir skadet under bruk, trekk straks støpselet ut av stikkontakten. IKKE BERØR KABLEN FØR DEN ER TRUKKET UT. Ikke bruk hageredskapet hvis kablet er skadet eller slitt.
- ▶ Hvis det er nødvendig å skifte ut tilkopplingsledningen, må dette gjøres av produsenten, autoriserte serviceverksteder eller en annen kvalifisert person, slik at det ikke oppstår fare for sikkerheten.
- ▶ Foreta ved daglig bruk visuell kontroll for signifikante mangler. Denne kontrollen må likeledes skje hvis hageredskapet har falt ned eller var utsatt for et betydelig støt.
- ▶ **Til øking av sikkerheten anbefales det å bruke en jordfeilbryter (RCD) med en jordfeilstrøm på maksimalt 30 mA. Denne jordfeilbryteren skal kontrolleres før hver bruk.**
- ▶ Sikre at lufteslissene alltid er frie for rester.
- ▶ Undersøk hageredskapet før bruk og etter et slag for avslutning eller skader og la disse om nødvendig repareres.
- ▶ **Vær likeledes oppmerksom på sikkerhetsinformasjonene og anvisningene i drivenhetens bruksanvisning.**

Ekstra advarsler

- ▶ Dette hageredskapet er ikke beregnet til å brukes av personer (inklusive barn) med innskrenkede fysiske, sensoriske eller intellektuelle evner eller manglende erfaring og/eller manglende kunnskaper, hvis de ikke er under oppsyn eller får instruksjoner om bruken av en person som er ansvarlig for deres sikkerhet. Barn må være under oppsyn for å forhindre at de leker med hageredskapet.
- ▶ Tillat aldri barn eller personer som ikke er fortrolig med disse anvisningene å bruke trimmeren. Nasjonale bestemmelser begrenser muligens alderen til brukeren. Oppbevar trimmeren utilgjengelig for barn når den ikke er i bruk.
- ▶ Bruk aldri trimmeren med manglende eller skadde deksler eller beskyttelsesinnretninger eller hvis disse ikke er riktig posisjonert.
- ▶ Ikke bruk maskinen når du er trett, syk eller påvirket av narkotika, alkohol eller medikamenter.
- ▶ Bruk lange, kraftige bukser, solide sko og hansker. Ikke bruk vide klær, smykker, korte bukser, sandaler eller arbeid ikke barfot. Bind langt hår sammen over skulderhøyde for å unngå at det blir viklet inn i bevegelige deler.



Norsk | 31



► **Bruk vernebriller og hørselvern når du betjener hageredskapet.**

- Stå stabilt og alltid med balanse. Overanstreng deg ikke.
- Bruk aldri trimmeren mens det oppholder seg personer, spesielt barn eller husdyr i umiddelbar nærhet.
- Brukeren er ansvarlig for uhell eller skader på andre mennesker eller deres eiendom.
- Vent til det roterende skjæreverktøyet har stanset helt før du tar på det. Skjæreverktøyet roterer fremdeles videre etter at trimmeren er slått av og kan føre til skader.
- Arbeid kun i dagslys eller ved bra kunstig lys.
- Bruken av trimmeren i vått gress reduserer arbeidseffekten.
- Slå av trimmeren når den transporteres fra/ til arbeidsflaten.
- Slå trimmeren bare på når hendene og føttene dine er langt nok borte fra roterende skjæreverktøy.
- Ikke kom med hender og føtter i nærheten av de roterende skjæreverktøyene.
- Bruk aldri skjæreverktøy av metall for denne trimmeren.
- Kontroller og vedlikehold trimmeren regelmessig.
- La trimmeren bare repareres av autoriserte serviceverksteder.
- Slå av hageredskapet og trekk støpselet ut av stikkkontakten:
 - alltid når du lar hageredskapet stå uten oppsyn
 - før utskifting av skjæreverktøyene
 - når kablet er blitt floket
 - før rengjøringen, eller når det arbeides på trimmeren
 - før du tar av tilbehørsdeler
 - før du bytter forsatsen
- Forlengelsesrøret må ikke monteres på svært kraftig gressstrimmerdel.
- Trekk ut støpselet etter arbeidet og kontroller hageredskapet for skader.
- Hageredskapet må oppbevares på et sikkert, tørt sted, utilgjengelig for barn. Sett ikke andre gjenstander på hageredskapet.
- Skift for sikkerhets skyld slitte eller skadede deler ut.
- **Det anbefales bruk av skjæreverktøy godkjent av Bosch. Ved annet skjæreverktøy kan skjæreresultatet avvike.**

Symboler

Nedenstående symboler er viktige for lesing og forståelse av driftsinstruksen. Legg merke til symbolene og deres betydning. En riktig tolkning av symbolene hjelper deg med å bruke hageredskapet på en bedre og sikrere måte.

Symbol	Betydning
	Bruk vernehansker
	Bruk vernebriller

Symbol	Betydning
	Bruk hørselvern.
	Reaksjonsretning
	Tilbehør/reservedeler

Formålmessig bruk

Dette redskapet kan bare brukes sammen med drivenheten AMW 10.

Maskinen er beregnet til klipping av gress og ugress under busker og i skråninger og i kanter, der man ikke kommer godt til med en gressklipper.

Tekniske data

Svært kraftig gressstrimmerdel	AMW RT	
Produktnummer		0 600 8A3 0..
Lengde skjæreverktøy	cm	15
Snittdiameter	cm	36
Vekt tilsvarende EPTA-Procedure 01:2014 uten drivenhet	kg	1,35
Beskyttelsesklasse		□/II
Serienummer	se typeskiltet på hageredskapet	
Legg merke til produktnummeret på typeskiltet til hageredskapet ditt. Handelsbetegnelsene for de enkelte hageredskapene kan variere.		

Samsvarserklæring

Vi erklærer ved å være alene ansvarlig for at det under «Tekniske data» beskrevne produktet i forbindelse med drivenheten AMW 10 (3 600 HA3 0..) er i samsvar med følgende normer eller normative dokumenter:

EN 60335, EN 50581 iht. bestemmelsene i direktivene 2011/65/EU, 2014/30/EU, 2006/42/EF, 2000/14/EF: Garantert lydeffektnivå 96 dB(A).

Produktkategori: 33

Tekniske data (2006/42/EC) hos:
Bosch Lawn and Garden Ltd., PT-LG/ENS,
Stowmarket, Suffolk IP14 1EY, England

32 | Suomi

Henk Becker
Executive Vice President
Engineering

Helmut Heinzelmann
Head of Product Certification
PT/ECS

Henk Becker i.V. Helmut Heinzelmann

Robert Bosch Power Tools GmbH
70538 Stuttgart, GERMANY
Stuttgart, 01.01.2017

Støy-/vibrasjonsinformasjon

De følgende angivelsene gjelder for drivenheten med adapteren.

Måleverdier for støy bestemt tilsvarende EN 60335, EN 786.

Maskinens A-bedømte typiske støynivå er: Lydtryknivå >85 dB(A); lydeffektnivå 94 dB(A). Usikkerhet K = 2 dB.

Totale vibrasjonsverdier (vektorsum for tre retninger): Emissionsverdi vibrasjon a_{hv} = 3,5 m/s², usikkerhet K = 2 m/s².

Montering og drift

Mål for aktiviteten	Bilde
Leveranseomfang	1
Montering av vernedekselet	2
Montering av Multitool-adapteren	3
Montering av skulderstroppen	4
Arbeidshenvisninger Innsetting/utsifting av skjæreverktøy Vedlikehold og rengjøring	5
Lagring	6

Feilsøking

Symptomer	Mulig årsak	Utbedring
Motoren går, knivene står stille	Multitool-adapter på drivenheten ikke riktig tilkople	Kontroller montasje
Hageredskap overbelastet	For høyt gress	Klipp trinnvis
Hageredskapet klipper ikke	Skjæreverktøyet for kort/brukket	Skift ut skjæreverktøy
Turtallet for lavt ved starten	En integrert turtallsregulator styrer motorturtallet	

Kundeservice og rådgivning ved bruk

www.bosch-garden.com

Ved alle forespørsler og reservedelsbestillinger må du oppgi det 10-sifrede produktnummeret som er angitt på hageredskaps typeskilt.

Norsk

Robert Bosch AS
Postboks 350
1402 Ski
Tel.: 64 87 89 50
Faks: 64 87 89 55

Deponering

Hageredskaper må ikke kastes i vanlig søppel!

Kun for EU-land:



Jf. det europeiske direktivet 2012/19/EU vedr. gamle elektriske og elektroniske apparater og tilpassingen til nasjonale lover må gamle elektriske og elektroniske maskiner som ikke lenger kan brukes samles inn og leveres inn til en miljøvennlig resirkulering.

Retten til endringer forbeholdes.

Suomi

Turvallisuusohjeita

Kuvatunnusten selitys



Yleiset varoitushjeet.



Lue käyttöohje huolellisesti.



Varmista, että sivulle sinkoutuvat vieraat esineet eivät loukkaa lähellä seisovia ihmisiä.



Varoitus: Pidä turvallinen etäisyys puutarhalaitteen sen ollessa toiminnassa.



Ennen viimeistelyleikkuriin tehtäviä säätöjä tai puhdistusta, kun johto on tarttunut kiinni, tai jättäessäsä viimeistelyleikkurin ilman valvontaa edes hetkeksi, tulee se pysäyttää, ja pistotulppa irrottaa pistorasiasta. **Pidä verkkojohto kaukana leikkaavista osista.**



Käytä suojalaseja.



Älä työskentele sateessa äläkä jätä viimeistelyleikkuria ulos sateeseen.

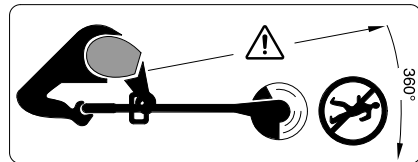

Varmista, että sivulle sinkoutuvat vieraat esineet eivät loukkaa lähellä seisovia ihmisiä.

Varoitus: Pidä turvallinen etäisyys puutarhalaitteeseen sen ollessa toiminnassa.

Sähkötyökalujen yleiset turvallisuusohjeet

VAROITUS Lue kaikki turvallisuus- ja käyttöohjeet. Turvallisuus- ja käyttöohjeiden noudattamisen laiminlyönti saattaa johtaa sähköiskuun, tulipaloon ja/tai vakavaan loukkaantumiseen.

Säilytä kaikki turvallisuusohjeet ja käyttöohjeet myöhempiä käyttöä varten.

- ▶ Tarkista ennen käyttöä, ettei verkkojohdossa tai jatkojohdossa ole vaurioita tai ikääntymisen merkkejä. Vedä heti pistotulppa irti pistorasiasta, jos johto vaurioituu käytön aikana. **ÄLÄ KOSKETA JOHTOA, ENNEN KUIN SE ON IRRROTETTU.** Älä käytä puutarhalaitetta, jos verkkojohto on vaurioitunut tai kulunut.
- ▶ Jos liitäntäjohto on vaihdettava, työ täytyy antaa valmistajan, valtuutetun huollon tai ammattitaitoisen henkilön tehtäväksi, jotta välttyttäisiin turvallisuusriskiltä.
- ▶ Tarkista käytön aikana päivittäin, ettei laitteessa ole puutteita. Suorita tämä tarkistus myös, jos puutarhalaitte on pudonnut tai, jos siihen on kohdistunut merkittävä isku.
- ▶ **Turvallisuuden parantamiseksi suositellaan käyttämään FI-kytkintä (RCD), jonka vikavirta on korkeintaan 30 mA. Tämä F1-kytkin tulisi tarkistaa ennen jokaista käyttöä.**
- ▶ Varmista aina, että tuuletusaukot ovat vapaat jäännöksistä.
- ▶ Tarkista ennen käyttöä ja iskun jälkeen, ettei puutarhalaitte ole kulunut tai vaurioitunut, ja korjauta se tarvittaessa.
- ▶ **Ota huomioon myös moottoriyksikön käyttöohjeen kaikki turvallisuus- ja muut ohjeet.**

Lisävaro-ohjeita

- ▶ Tätä puutarhalaitetta eivät saa käyttää henkilöt (lapset mukaan lukien), joilla on rajalliset fyysiset, aistilliset tai henkiset kyvyt tahi puuttuva kokemus ja/tai puuttuva tieto paitsi, jos he ovat turvallisuudesta vastaavan henkilön valvonnassa tai saamassa häneltä ohjeita puutarhalaitteen oikeasta käytöstä. Lapsia tulisi valvoa varmistaakseen, etteivät leiki puutarhalaitteen kanssa.
- ▶ Älä koskaan anna lasten tai henkilöiden, jotka eivät ole tutustuneet näihin käyttöohjeisiin, käyttää viimeistelyleikkuria. Kansalliset säännökset saattavat määrätä käyttäjän alaikärajan. Säilytä viimeistelyleikkuri lasten ulottumattomissa, kun sitä ei käytetä.
- ▶ Älä käytä viimeistelyleikkuria, jos sen suojukset tai suojalaitteet ovat vaurioituneet tai puuttuvat tai, jos ne on sijoitettu väärin.
- ▶ Älä käytä laitetta, jos olet väsynyt tai sairas tahi alkoholin, huumeiden tai lääkkeiden vaikutuksen alaisena.
- ▶ Käytä pitkälahkeisia ja vahvoja housuja, tukevia jalkineita ja suojakäsineitä. Älä käytä löysiä työvaatteita, koruja, lyhyt-lahkeisia housuja tai sandaaleja äläkä työskentele paljain jaloin. Sido pitkät hiukset yhteen yli olkakorkeuden, jotta ne eivät sotkeutuisi liikkuviin osiin.
- ▶ **Käytä suojalaseja ja kuulonsuojaimia, kun käytät puutarhalaitetta.**
- ▶ Säilytä aina tukeva asento ja tasapaino. Älä rasita itseäsi liikaa.
- ▶ Älä koskaan käytä viimeistelyleikkuria, jos ihmisiä, etenkin lapsia tai kotieläimiä ovat välittömässä läheisyydessä.
- ▶ Käyttäjä on vastuussa onnettomuuksista ja toisille ihmisille tai heidän omaisuudelleen aiheuttamistaan vaurioista.
- ▶ Odota, että kaikki pyörivät ja leikkaavat osat ovat pysähtyneet täysin, ennen kuin kosketat niitä. Leikkaavat osat pyörivät vielä viimeistelyleikkurin poiskytkennän jälkeen ja voivat aiheuttaa loukkaantumisia.
- ▶ Käytä laitetta vain valoisaan aikaan tai hyvässä keinovalossa.
- ▶ Viimeistelyleikkurin käyttö määssä ruohossa alentaa työtehhoa.
- ▶ Pysäytä viimeistelyleikkuri, kun kuljetat sitä työkohteesta tai työkohteeseen.
- ▶ Käynnistä viimeistelyleikkuri vasta, kun kädet ja jalat ovat riittävän kaukana pyörivistä, leikkaavista osista.
- ▶ Älä pidä käsiä tai jalkoja lähellä pyöriviä teräosia.
- ▶ Älä koskaan käytä metallisia leikkuuosia tässä viimeistelyleikkurissa.
- ▶ Tarkista ja huolla viimeistelyleikkuri säännöllisesti.
- ▶ Anna ainoastaan valtuutetun korjaamon korjata viimeistelyleikkuria.
- ▶ Pysäytä puutarhalaitte ja irrota pistotulppa pistorasiasta:
 - aina, kun jätät puutarhalaitteen ilman valvontaa
 - ennen teräosien vaihtamista
 - jos verkkojohto on sotkeutunut
 - ennen puhdistusta, tai kun suoritat viimeistelyleikkuriin kohdistuvia töitä

34 | Suomi

- ennen laiteosien poistamista
 - ennen lisälaitteen vaihtamista
- Pidennysputkea ei saa käyttää Heavy Duty Viimeistelyleikkurilisarvikkeiden kanssa.
- Irrota pistotulppa pistorasiasta työvaiheen jälkeen ja tarkista, ettei puutarhalaitteessa ole vaurioita.
- Säilytä puutarhalaitteet varmassa, kuivassa paikassa, lasten ulottumattomissa. Älä koskaan aseta mitään muita esineitä puutarhalaitteen päälle.
- Vaihda turvallisuusyksiöstä kuluneet tai vaurioituneet osat uusiin.
- **Suosittellemme käyttämään Boschin hyväksymiä leikkuriosia. Leikkuutulokset saattaa poiketa muista leikkuriosista käytettäessä.**

Tunnusmerkit

Seuraavat tunnusmerkit ovat tärkeitä käyttöohjeen lukemisessa ja ymmärtämisessä. Paina mieleesi tunnusmerkit ja niiden merkitys. Tunnusmerkkien oikea tulkinta auttaa sinua käyttämään puutarhalaitteita paremmin ja turvallisemmin.

Tunnusmerkki	Merkitys
	Käytä suojakäsineitä
	Käytä suojalaseja
	Käytä kuulonsuojainta.
	Reaktiosuunta
	Lisälaitteet/varaosat

Määräksenmukainen käyttö

Laitetta voi käyttää ainoastaan yhdessä moottoriyksikön AMW 10:n kanssa.

Sähkölaite on tarkoitettu ruohon ja rikkaruohon leikkuuseen pensaiden alla sekä rinteissä ja reunoissa, johon ei ruohonleikkurilla pääse.

Tekniset tiedot

Viimeistelyleikkuriläiläite	AMW RT
Tuotenumero	0 600 8A3 0..
Leikkuosan pituus	cm 15
Leikkaushalkaisija	cm 36

Ota huomioon puutarhalaitteesi mallikilvessä oleva tuotenumero. Yksittäisten puutarhalaitteiden kauppanimitys saattaa vaihdella.

Viimeistelyleikkuriläiläite	AMW RT
Paino vastaa EPTA-Procedure 01:2014	
ilman moottoriyksikköä	kg 1,35
Suojaluokka	□/II
Sarjanumero	katso sarjanumero puutarhalaitteen tyyppikilvestä

Ota huomioon puutarhalaitteesi mallikilvessä oleva tuotenumero. Yksittäisten puutarhalaitteiden kauppanimitys saattaa vaihdella.

Standardinmukaisuusvakuutus 

Vakuutamme yksin vastaavamme siitä, että kohdassa ”Tekniset tiedot” selostettu tuote yhdessä käyttövoimayksikön AMW 10 (3 600 HA3 0..) kanssa vastaa seuraavia standardeja tai standardoituja asiakirjoja:

EN 60335, EN 50581 direktiivien 2011/65/EU, 2014/30/EU, 2006/42/EY, 2000/14/EY: mukaan: Taattu äänen tehotaso 96 dB(A).

Tuotelaji: 33

Tekninen tiedosto (2006/42/EY):

Bosch Lawn and Garden Ltd., PT-LG/ENS, Stowmarket, Suffolk IP14 1EY, England

Henk Becker Executive Vice President Engineering
Helmut Heinzelmann Head of Product Certification PT/ECS



Robert Bosch Power Tools GmbH
70538 Stuttgart, GERMANY
Stuttgart, 01.01.2017

Melu-/tärinätiedot

Seuraavat tiedot koskevat lisälaitteella varustettua moottoriyksikköä.

Mittausarvot määritetty EN 60335, EN 786.

Laitteen tyypillinen A-painotettu melutaso on: äänen painetaso >85 dB(A); äänen tehotaso 94 dB(A). Epävarmuus K = 2 dB.

Värähtelyn yhteisarvot (kolmen suunnan vektorisumma): Värähtelyemissioarvo $a_{h1} = 3,5 \text{ m/s}^2$, Epävarmuus K = 2 m/s^2 .

Asennus ja käyttö

Tehtävä	Kuva
Vakiovarusteet	1
Suojuksen asennus	2
Multitool-lisälaitteen asennus	3
Olkahihnan asennus	4

Tehtävä	Kuva
Työskentelyohjeita Leikkuuosien asennus/vaihto Huolto ja puhdistus	5
Varastointi	6

Vianetsintä

Vian oire	Mahdolliset vikalähteet	Korjaus
Mottori käy, mutta terä ei liiku	Multitool-lisälaitetta ei ole liitetty oikein moottoriyksikköön	Tarkista asennus
Puutarhalaitte on ylikuormitettu	Ruoho liian pitkä	Leikkaa vaiheittain
Puutarhalaitte ei leikkaa	Leikkuuosat liian lyhyitä/katkenneet	Vaihda leikkuuosat
Kierroslukku on alussa alhainen	Sisäänrakennettu kierroslukusäädin ohjaa moottorin kierroslukua	

Asiakaspalvelu ja käyttöneuvonta

www.bosch-garden.com

Ilmoita kaikissa kyselyissä ja varaosatilauksissa 10-numeroinen tuotenumero, joka löytyy puutarhalaitteen mallikilvestä.

Suomi

Robert Bosch Oy
Bosch-keskushuolto
Pakkalantie 21 A
01510 Vantaa
Puh.: 0800 98044
Faksi: 010 296 1838
www.bosch.fi

Hävitys

Älä heitä puutarhalaitteita talousjätteisiin!

Vain EU-maita varten:



Eurooppalaisen vanhoja sähkö- ja elektroniikkalaitteita koskevan direktiivin 2012/19/EU ja sen kansallisten lakien muunnosten mukaan, tulee käyttökelvottomat sähkö- ja elektroniikkalaitteet kerätä erikseen ja toimittaa ympäristöystävälliseen uusiokäyttöön.

Oikeus teknisiin muutoksiin pidätetään.

Ελληνικά

Υποδείξεις ασφαλείας

Ερμηνεία των εικονοσυμβόλων



Υπόδειξη κινδύνου, γενικά.



Διαβάστε όλες τις οδηγίες χειρισμού.



Φροντίστε να μην διατρέχουν κίνδυνο τραυματισμού από εκσφενδονιζόμενα ξένα σώματα τυχόν παρευρισκόμενα άτομα.



Προειδοποίηση: Φροντίστε, να βρίσκετε πάντα σε ασφαλή απόσταση από το μηχάνημα κήπου όταν αυτό εργάζεται.



Θέστε το χλοοκοπτικό εκτός λειτουργίας και βγάλτε το φως από την πρίζα πριν το ρυθμίσετε ή το καθαρίσετε, όταν μπλεχτεί, κοπεί το ηλεκτρικό καλώδιό του καθώς και όταν πρόκειται να το αφήσετε, ακόμη και για ελάχιστο χρόνο, ανεπιτήρητο. **Να κρατάτε το ηλεκτρικό καλώδιο μακριά από τα στοιχεία κοπής.**



Φορέστε προστατευτικά γυαλιά.



Να μην κόβετε όταν βρέχει και μην αφήνετε το χλοοκοπτικό έξω όταν βρέχει.

36 | Ελληνικά

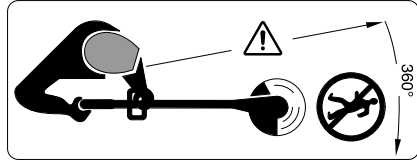

Προσέχετε να μην τραυματιστούν τυχόν παρευρισκόμενα άτομα από ξένα αντικείμενα που εκσφενδονίζονται.

Προειδοποίηση: Φροντίστε, να βρίσκετε πάντα σε ασφαλή απόσταση από το μηχάνημα κήπου όταν αυτό εργάζεται.

Γενικές υποδείξεις ασφαλείας για ηλεκτρικά εργαλεία

⚠ ΠΡΟΕΙΔΟΠΟΙΗΣΗ Διαβάστε όλες τις υποδείξεις ασφαλείας, τις οδηγίες. Αμέλειες κατά την τήρηση των υποδείξεων ασφαλείας και των οδηγιών μπορεί προκαλέσουν ηλεκτροπληξία, φωτιά ή/και σε σοβαρούς τραυματισμούς.

Διαφυλάξτε τις υποδείξεις ασφαλείας και τις οδηγίες για κάθε ενδεχόμενη μελλοντική χρήση.

- ▶ Πριν από κάθε χρήση να ελέγχετε το ηλεκτρικό καλώδιο και το καλώδιο επιμήκυνσης μήπως παρουσιάζουν συμπτώματα φθοράς ή γήρανσης. Βγάλτε αμέσως το φως από την πρίζα όταν κατά τη διάρκεια της χρήσης το καλώδιο υποστεί βλάβη. ΜΗΝ ΑΓΓΙΣΤΕ ΤΟ ΚΑΛΩΔΙΟ ΠΡΙΝ ΒΓΑΛΕΤΕ ΤΟ ΦΙΣ ΑΠΟ ΤΗΝ ΠΡΙΖΑ. Μην χρησιμοποιήσετε το μηχάνημα κήπου με χαλασμένο καλώδιο.
- ▶ Η αντικατάσταση ενός τυχόν χαλασμένου ηλεκτρικού καλωδίου επιτρέπεται να διεξαχθεί μόνο από ένα εξουσιοδοτημένο συνεργείο Service της Bosch ή από κάποιο άλλο εξειδικευμένο πρόσωπο. Έτσι δεν προκαλούνται κίνδυνοι για την ασφάλειά σας.
- ▶ Να βεβαιώνετε καθημερινά, πριν αρχίσετε την εργασία σας, ότι το χλοοκοπτικό δεν παρουσιάζει εμφανείς ελλείψεις. Το ίδιο ισχύει σε περίπτωση πτώσης ή σύγκρουσης του μηχανήματος κήπου.
- ▶ **Για να αυξήσετε την προστασία σας συνιστάμε τη χρήση ενός αυτόματου διακόπτη διαρροής διακόπτης (FI/RCD) 30 mA. Να ελέγχετε αυτόν το διακόπτη πριν από κάθε χρήση του μηχανήματος κήπου.**
- ▶ Να βεβαιώνετε ότι οι οχισμές αερισμού είναι πάντα καθαρές.
- ▶ Να ελέγχετε το μηχάνημα κήπου πριν από κάθε χρήση καθώς και μετά από ένα χτύπημα, μήπως παρουσιάζει φθορές ή ζημιές και δώστε το ενδεχομένως για επισκευή.
- ▶ **Να τηρείτε επίσης τις υποδείξεις ασφαλείας και τις οδηγίες των οδηγιών χρήσης της μονάδας μετάδοσης κίνησης.**

Συμπληρωματικές προειδοποιητικές υποδείξεις

- ▶ Αυτό το μηχάνημα κήπου δεν προορίζεται για χρήση από πρόσωπα (συμπεριλαμβανομένων και των παιδιών) με περιορισμένες φυσικές, αισθητήριες ή πνευματικές ικανότητες ή με ελλιπή εμπειρία ή/και ελλιπείς γνώσεις, εκτός αν εποπτεύονται από ένα αρμόδιο για την ασφάλειά τους πρόσωπο ή παίρνουν οδηγίες από το άτομο αυτό, πως πρέπει να χειρίζονται το μηχάνημα κήπου.

Τα παιδιά θα πρέπει να επιτηρούνται για να εξασφαλιστεί ότι δεν θα παίξουν με το μηχάνημα κήπου.

- ▶ Μην επιτρέψετε ποτέ σε παιδιά ή σε πρόσωπα που δεν είναι εξοικειωμένα με τις παρούσες οδηγίες να χρησιμοποιήσουν το χλοοκοπτικό. Οι εκάστοτε εθνικές διατάξεις μπορεί να περιορίζουν την ηλικία του χειριστή. Όταν δεν χρησιμοποιείτε το χλοοκοπτικό να το αποθηκεύετε σε χώρο απρόσιτο στα παιδιά.
- ▶ Μην χρησιμοποιήσετε ποτέ το χλοοκοπτικό όταν λείπουν ή έχουν χαλάσει οι καλύπτρες ή οι προστατευτικές διατάξεις ή όταν αυτές δεν είναι τοποθετημένες σωστά.
- ▶ Να μην χρησιμοποιείτε το μηχάνημα όταν είστε κουρασμένος/κουρασμένη, άρρωστος/άρρωστη ή όταν βρίσκεστε υπό την επιρροή αλκοόλ, ναρκωτικών ουσιών ή φαρμάκων.
- ▶ Να φοράτε πάντοτε χοντρά παντελόνια, στερεά παπούτσια και γάντια. Να μην φοράτε φαρδιά ρούχα, κοσμήματα, κοντά παντελόνια, ανοιχτά σανδάλια και να μην εργάζεστε ξυπόλητοι. Όταν έχετε μακριά μαλλιά να δένετε πάνω από τους ώμους σας για να μην μπλεχτούν στα κινούμενα στοιχεία του μηχανήματος.
- ▶ **Όταν χειρίζεστε το μηχάνημα κήπου να φοράτε ωτασπίδες και προστατευτικά γυαλιά.**
- ▶ Να παίρνετε πάντοτε μια σταθερή στάση και να διατηρείτε την ισορροπία σας. Μην εργάζεστε μέχρι εξάντλησης.
- ▶ Μην διεξάγετε ποτέ καμιά κοπή όταν άμεσα κοντά στο μηχάνημα βρίσκονται άλλα άτομα, ιδιαίτερα παιδιά ή κατοικίδια ζώα.
- ▶ Ο χειριστής ή ο χρήστης ευθύνονται για τυχόν ατυχήματα ή ζημιές σε ανθρώπους ή την περιουσία τους.
- ▶ Περιμένετε να ακινητοποιηθούν εντελώς τα περιστρεφόμενα στοιχεία πριν τα πιάσετε. Τα περιστρεφόμενα στοιχεία συνεχίζουν να γυρίζουν για ένα ορισμένο χρόνο ακόμη μετά τη θέση εκτός λειτουργίας του χλοοκοπτικού και μπορούν να προκαλέσουν τραυματισμούς.
- ▶ Να εργάζεστε πάντοτε υπό το φως της ημέρας ή υπό καλό τεχνητό φως.
- ▶ Όταν κόβετε υγρό χορτάρι μειώνεται η απόδοση του χλοοκοπτικού.
- ▶ Να θέτετε το χλοοκοπτικό σε λειτουργία μόνο όταν τα χέρια σας και τα πόδια σας βρίσκονται επαρκώς μακριά από τα περιστρεφόμενα στοιχεία κοπής.
- ▶ Να θέτετε το χλοοκοπτικό εκτός λειτουργίας πριν το μεταφέρετε από τον ή στον τόπο που θα το χρησιμοποιήσετε.
- ▶ Μην βάζετε τα πόδια σας και τα χέρια σας κοντά σε περιστρεφόμενα κοπτικά στοιχεία.
- ▶ Μην χρησιμοποιήσετε ποτέ μεταλλικά στοιχεία κοπής γι' αυτό το χλοοκοπτικό.
- ▶ Να ελέγχετε και να συντηρείτε τακτικά το χλοοκοπτικό.
- ▶ Να δίνετε το χλοοκοπτικό για επισκευή μόνο από εξουσιοδοτημένα συνεργεία Service.
- ▶ Να θέτετε το μηχάνημα κήπου εκτός λειτουργίας και βγάψτε το φως από την πρίζα:
 - πάντοτε όταν αφήνετε το μηχάνημα κήπου ανεπιτήρητο
 - πριν την αντικατάσταση των στοιχείων κοπής
 - όταν το καλώδιο είναι μπερδεμένο

- πριν το καθαρισμό ή όταν εργάζεστε στο ίδιο το χλοοκοπτικό
 - πριν αφαιρέσετε κάποιο εξάρτημά του
 - πριν την αλλαγή του προσαρτήματος
- Δεν επιτρέπεται η σύνδεση του σωλήνα επιμήκυνσης στην προσάρτημα χλοοκοπτικού μεσηνέζας βαρέως τύπου.
- Όταν τελειώνετε την εκάστοτε εργασία να βγάξετε το φιν από την πρίζα και να ελέγχετε το μηχάνημα κήπου μήπως παρουσιάζει βλάβες.
- Να διαφυλάγετε/αποθηκεύετε το μηχάνημα κήπου σε έναν ασφαλή και στεγνό χώρο μακριά από παιδιά. Να μην τοποθετείτε άλλα αντικείμενα επάνω στο μηχάνημα.
- Για λόγους ασφαλείας να αντικαθιστάτε τυχόν φθαρμένα ή χαλασμένα εξαρτήματα.
- **Προτείνεται η χρήση στοιχείων κοπής εγκεκριμένων από την Bosch. Όταν χρησιμοποιήσετε άλλα στοιχεία μπορεί να αποκλίσει η απόδοση κοπής.**

Σύμβολα

Τα σύμβολα που ακολουθούν είναι σημαντικά για την ανάγνωση και την κατανόηση των οδηγιών χρήσης. Παρακαλούμε να αποτυπώσετε στο μυαλό σας τα σύμβολα και τη σημασία τους. Η σωστή ερμηνεία των συμβόλων συμβάλλει στον καλύτερο και ασφαλέστερο χειρισμό του μηχανήματος κήπου.

Σύμβολο	Σημασία
	Φορέστε προστατευτικά γάντια
	Φορέστε προστατευτικά γυαλιά
	Να φοράτε ωτασπίδες.
	Κατεύθυνση αντίδρασης
	Εξαρτήματα/Ανταλλακτικά

Χρήση σύμφωνα με τον προορισμό

Η παρούσα συσκευή χρησιμοποιείται μόνο σε συνδυασμό με τη μονάδα μετάδοσης κίνησης AMW 10.

Το μηχάνημα προορίζεται για την κοπή γρασιδιού και αγριόχορτων κάτω από θάμνους καθώς και σε κατηγορίες και ακμές δεν τα φθάνετε με το χλοοκόπτη.

Τεχνικά χαρακτηριστικά

Προσάρτημα χλοοκοπτικού μεσηνέζας βαρέως τύπου	AMW RT	
Αριθμός ευρετηρίου		0 600 8A3 0..
Μήκος στοιχείου κοπής	cm	15
διατομή κοπής	cm	36
Βάρος σύμφωνα με EPTA-Procedure 01:2014		
χωρίς μονάδα μετάδοσης κίνησης	kg	1,35
Κατηγορία μόνωσης		□/II
Αριθμός σειράς		βλέπε την πινακίδα κατασκευαστή στο μηχάνημα κήπου

Παρακαλούμε να προσέξετε τον αριθμό ευρετηρίου στην πινακίδα κατασκευαστή του μηχανήματος κήπου. Οι εμπορικοί χαρακτηρισμοί ορισμένων μηχανημάτων κήπου μπορεί να διαφέρουν.

Δήλωση συμβατότητας CE

Δηλώνουμε υπεύθυνα ότι το προϊόν που περιγράφεται στα «Τεχνικά Χαρακτηριστικά» σε συνδυασμό με τη μονάδα μετάδοσης κίνησης AMW 10 (3 600 HA3 0..) συμμορφώνεται με τα εξής πρότυπα ή κανονιστικά έγγραφα: EN 60335, EN 50581 σύμφωνα με τις διατάξεις των οδηγιών 2011/65/EE, 2014/30/EU, 2006/42/EK, 2000/14/EK: Garantierter Schallleistungspegel 96 dB(A).

Κατηγορία προϊόντος: 33

Τεχνικός φάκελος (2006/42/EK) από: Bosch Lawn and Garden Ltd., PT-LG/ENS, Stowmarket, Suffolk IP14 1EY, England

Henk Becker Executive Vice President Engineering Helmut Heinzlmann Head of Product Certification PT/ECS



Robert Bosch Power Tools GmbH
70538 Stuttgart, GERMANY
Stuttgart, 01.01.2017

Πληροφορίες για θόρυβο και δονήσεις

Τα στοιχεία που ακολουθούν ισχύουν για μονάδα μετάδοσης κίνησης με πρόσθετη συσκευή.

Οι τιμές μέτρησης για τους θορύβους εξακριβώθηκαν κατά EN 60335, EN 50581, EN 786.

Η χαρακτηριστική στάθμη θορύβου της συσκευής εξακριβώθηκε σύμφωνα με την καμπύλη A και ανέρχεται σε: Στάθμη ακουστικής πίεσης >85 dB(A). Στάθμη ακουστικής ισχύος 94 dB(A). Ανασφάλεια μέτρησης K = 2 dB.

Οι συνολικές τιμές κραδασμών (άθροισμα ανυσομάτων τριών κατευθύνσεων): Τιμή εκπομπής κραδασμών $a_h = 3,5 \text{ m/s}^2$, ανασφάλεια K = 2 m/s^2 .

38 | Türkçe

Συναρμολόγηση και λειτουργία

Στόχος ενέργειας	Εικόνα
Περιεχόμενο συσκευασίας	1
Συναρμολόγηση του προφυλακτήρα	2
Συναρμολόγηση της πρόσθετης συσκευής Multitool	3

Στόχος ενέργειας	Εικόνα
Συναρμολόγηση του μάντα ανάρτησης	4
Υποδείξεις εργασίας Τοποθέτηση/Αλλαγή στοιχείων κοπής Συντήρηση και καθαρισμός	5
Αποθήκευση	6

Αναζήτηση σφαλμάτων

Συμπτώματα	Πιθανή αιτία	Θεραπεία
Ο κινητήρας λειτουργεί, τα μαχαίρια δεν κινούνται	Η πρόσθετη συσκευή Multitool δεν είναι σωστά συνδεδεμένη στη μονάδα μετάδοσης κίνησης	Ελέγξτε τη συναρμολόγηση
Υπερφόρτωση του μηχανήματος κήπου	Πολύ υψηλό χορτάρι	Κόψτε βαθμιαία
Το μηχάνημα κήπου δεν κόβει	Κοντά/Σπασμένα στοιχεία κοπής	Αντικαταστήστε τα στοιχεία κοπής
Ο αριθμός στροφών είναι χαμηλή στην αρχή	Ένας ενσωματωμένος ρυθμιστής στροφών ελέγχει τον αριθμό στροφών του κινητήρα	

Service και παροχή συμβουλών χρήσης**www.bosch-garden.com**

Όταν ζητάτε διασαφητικές πληροφορίες καθώς και όταν παραγγέλνετε ανταλλακτικά πρέπει να αναφέρετε οπωσδήποτε το 10ψήφιο αριθμό ευρετηρίου που αναγράφεται στην πινακίδα κατασκευαστή του μηχανήματος κήπου.

Ελλάδα

Robert Bosch A.E.
Ερχειάς 37
19400 Κορωπί – Αθήνα
Tel.: 210 5701270
Fax: 210 5701283
www.bosch.com
www.bosch-pt.gr

ABZ Service A.E.
Tel.: 210 5701380
Fax: 210 5701607

Απόσυρση

Μην ρίξετε τα μηχανήματα κήπου στα απορρίμματα του σπιτιού σας!

Μόνο για χώρες της ΕΕ:

Σύμφωνα με την Κοινοτική Οδηγία 2012/19/ΕΕ σχετικά με τις παλαιές ηλεκτρικές και ηλεκτρονικές συσκευές και τη μεταφορά της οδηγίας αυτής σε εθνικό δίκαιο δεν είναι πλέον υποχρεωτικό τα άχρηστα ηλεκτρικά και ηλεκτρονικά μηχανήματα να συλλέγονται ξεχωριστά για να ανακυκλωθούν με τρόπο φιλικό προς το περιβάλλον.

Τηρούμε το δικαίωμα αλλαγών.**Türkçe****Güvenlik Talimatı****Resimli semboller hakkında açıklamalar**

Genel tehlike uyarısı.



Kullanım kılavuzunu tam olarak okuyun.



Çalışırken yakınızdaki bulunan kişilerin etrafına savrulabilecek yabancı cisimler tarafından yaralanmaması için gerekli önlemleri alın.



Uyarı: Bahçe aleti çalışır durumda iken aletle aranızda güvenli bir mesafe bırakın.



Alette bir ayarlama yapmadan veya aleti temizlemeye başlamadan önce, kablo karışmışsa veya çim biçme aletini kısa süre de olsa denetim dışı bırakmadan önce çim biçme aletini kapatın ve fişi prizden çekin. **Akım kablosunu kesici elemanlardan uzak tutun.**



Koruyucu gözlük kullanın.



Yağmur yağarken biçme yapmayın ve çim biçme makinesini yağmur yağarken dışarıda bırakmayın.

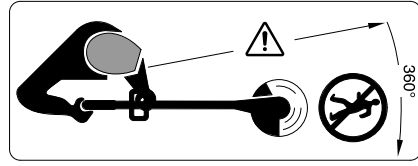

Yakınızdaki bulunan kişilerin etrafa savrulan nesnelere nedeniyle tehlikeye girmemesine dikkat edin.

Uyarı: Bahçe aleti çalışır durumda iken aletle aranızda güvenli bir mesafe bırakın.

Elektrikli El Aletleri İçin Genel Uyarı Talimatı

UYARI Bütün güvenlik talimatı hükümlerini ve uyarıları okuyun. Güvenlik talimatı

hükümlerine ve uyarılara uyulmadığı takdirde elektrik çarpmasına, yangına ve/veya ağır yaralanmalara neden olunabilir.

Bütün güvenlik talimatı hükümlerini ve uyarıları ileride başvurmak üzere saklayın.

- ▶ Kullanmaya başlamadan önce akım beslemesini veya uzatma kablosunu hasar veya yıpranmışlık açısından kontrol edin. Kullanma esnasında kablo hasar göreceği olursa, hemen fişi prizden çekin. **AKIM ŞEBEKESİNDEN AYRILMADAN ÖNCE KABLOYA DOKUNMAYIN.** Kablo hasarlı veya aşınmışsa bahçe aletini çalıştırmayın.
- ▶ Bağlantı kablosunun bir yedeği gerekli olduğunda, güvenlik risklerinden kaçınmak için bunun üretici, üretici tarafından yetkilendirilmiş bir müşteri servisi veya bu konudaki bir uzman tarafından hazırlanması gerekir.
- ▶ Aleti sürekli kullanıyorsanız her gün önemli bir hasar veya eksik olup olmadığını kontrol edin. Bahçe aleti düştüğü veya ciddi bir çarpmaya maruz kaldığı takdirde de yapılmalıdır.
- ▶ **Güvenliği artırmak için maksimum 30 mA'lık hatalı akımlı bir FI-Şalterin (RCD) kullanılması tavsiye olunur. Bu FI-Şalteri her kullanımdan önce kontrol edilmelidir.**
- ▶ Havalandırma aralıklarının kalıntılardan arınmış biçimde her zaman açık kalmasına dikkat edin.

- ▶ Kullanmadan önce ve bir çarpmadan sonra bahçe aletinde aşınma veya hasar olup olmadığını kontrol edin ve gerekiyorsa onarıma yollayın.

▶ **Tahrik ünitesinin kullanım kılavuzundaki güvenlik talimatı hükümlerine ve uyarılara da uyun.**

Ek uyarılar

- ▶ Bu bahçe aleti; fiziksel, duyuusal veya zihinsel yetenekleri kısıtlı, yetersiz deneyime ve/veya eksik bilgiye sahip kişiler (çocuklar dahil) tarafından kullanılmaya uygun değildir. Bu kişiler aleti ancak güvenliklerinden sorumlu bir kişinin gözetiminde veya onlardan bahçe aletinin nasıl kullanılacağı hakkında talimat alarak kullanabilirler. Çocukların bahçe aleti ile oynamasına dikkat edilmelidir.
- ▶ Çocukların veya bu talimatı okuyup anlamamış kişilerin çim biçme makinesini kullanmasına izin vermeyin. Bazı ülkelerdeki ulusal yönetmelikler kullanım yaşını sınırlandırabilir. Kullanım dışında iken çim biçme makinesini çocukların erişemeyeceği bir yerde saklayın.
- ▶ Kapaklar veya koruyucu donanımlar hasarlı ise, takılı değilse veya doğru konumlandırılmamışsa çim biçme makinesini çalıştırmayın.
- ▶ Yorgunsanız, hastasınız veya alkol, hap veya ilaçların etkisi altındaysanız aleti kullanmayın.
- ▶ Uzun, ağır pantolon, sağlam ayakkabılar giyin ve koruyucu iş eldivenleri kullanın. Dar giysiler, kısa pantolon giymeyin, takti takmayın, sandaletlerle veya çıplak ayakla çalışmayın. Hareketli parçalar tarafından tutulmalarını önlemek için uzun saçlarınızı omuz yüksekliği üzerinde bağlayın.
- ▶ **Bahçe aleti ile çalışırken koruyucu gözlük ve kulaklık kullanın.**
- ▶ Her zaman duruşunuzun güvenli ve dengeli olmasına dikkat edin. Kendinizi fazla zorlamayın.
- ▶ Hemen yakınızdaki başkaları, özellikle de çocuklar ve evcil hayvanlar varsa çim biçme makinesini kullanmayın.
- ▶ Bu aleti kullananlar başkalarının başına gelebilecek kazalardan veya bunların özel mülkiyetinde bulunan mallarda meydana gelebilecek hasarlardan sorumludur.
- ▶ Kesici elemanları tutmadan önce tam olarak durmalarını bekleyin. Kesici elemanlar çim biçme makinesi kapandıktan sonra da bir süre serbest olarak dönerler ve yaralanmalara neden olabilirler.
- ▶ Daima gün ışığında veya çok iyi aydınlatma koşullarında çalışın.
- ▶ Çim biçme makinesinin ıslak çimlerde kullanılması iş performansını düşürür.
- ▶ Çalışma alanına götürürken veya bu alandan çıkarırken çim biçme makinesini kapatın.
- ▶ Çim biçme makinesini ancak elleriniz ve ayaklarınız dönen kesici elemanlardan yeterli uzaklıkta iken açın.
- ▶ Ellerinizi ve ayaklarınızı dönmekte olan kesici elemanlara yaklaştırmayın.
- ▶ Bu çim biçme makinesi için hiçbir zaman metal kesici eleman kullanmayın.
- ▶ Çim biçme makinesini düzenli aralıklarla kontrol edin ve bakımını yapın.

40 | Türkçe

- ▶ Çim biçme makinesini yetkili servis atölyelerinde onarılmasını sağlayın.
- ▶ Aşağıdaki durumlarda bahçe aletini kapatın ve şebeke bağlantı fişini prizden çekin:
 - Bahçe aletini denetim dışı bıraktığınızda
 - Kesici elemanları değiştirmeden önce
 - Kablo sarılıp karıştığında
 - Temizliğe veya çim biçme makinesinde bir çalışmaya başlamadan önce
 - Aksesuar parçalarını çıkarmadan önce
 - Adöptör aleti değiştirmeden önce
- ▶ Uzatma borusu yoğun kullanıma uygun kenar kesme aksesuarı takılamaz.
- ▶ Her iş aşamasından sonra şebeke bağlantı fişini prizden çekin ve bahçe aletinde hasar olup olmadığını kontrol edin.
- ▶ Bahçe aletini kuru, güvenli ve çocukların erişemeyeceği bir yerde saklayın. Bahçe aletinin üstüne başka bir şey koymayın.
- ▶ Güvenlik amacıyla aşınmış veya hasar görmüş parçaları değiştirin.
- ▶ **Bosch tarafından izin verilen kesici elemanların kullanılmasını tavsiye ederiz. Başka kesici elemanlar kullanıldığında kesme sonucu farklı olabilir.**

Semboller

Aşağıdaki semboller kullanım kılavuzunu okumak ve anlamak için önemlidir. Bu sembolleri ve anlamlarını zihninize iyice yerleştirin. Sembollerini doğru yorumlamak size bahçe aletini daha iyi ve daha güvenli kullanmada yardımcı olur.

Sembol	Anlamı
	Koruyucu eldiven kullanın
	Koruyucu gözlük kullanın
	Koruyucu kulaklık kullanın.
	Reaksiyon yönü
	Aksesuar/Yedek parça

Usulüne uygun kullanım

Bu alet sadece tahrik ünitesi AMW 10 ile birlikte kullanılabilir. Bu alet; geleneksel çim biçme makinesinin erişemediği çalılıkların, çitlerin ve benzerlerinin altındaki çim ve yabani otların biçilmesi için geliştirilmiştir.

Teknik veriler

Yoğun kullanıma uygun kenar kesme aksesuarı	AMW RT	
Ürün kodu		0 600 8A3 0..
Kesici eleman uzunluğu	cm	15
Kesme çapı	cm	36
Ağırlığı EPTA-Procedure 01:2014'e göre		
Tahrik ünitesi olmadan	kg	1,35
Koruma sınıfı		□/II
Seri numarası		bahçe aletindeki tip etiketine bakın

Lütfen bahçe aletinizin tip etiketindeki ürün koduna dikkat edin. Tek tek aletlerin ticari kodları değişik olabilir.

Uygunluk beyanı 

Tek sorumlu olarak "Teknik veriler" bölümünde, AMW 10 (3 600 HA3 0..) tahrik ünitesi ile bağlantı içindeki ürünün aşağıdaki normlara ve normatif belgelere uygun olduğunu beyan ederiz:

2011/65/AB, 2014/30/EU, 2006/42/AT, 2000/14/AT

yönergeleri uyarınca EN 60335, EN 50581:

Garanti edilen gürültü emisyon seviyesi 96 dB(A).

Ürün kategorisi: 33

Teknik belgelerin bulunduğu merkez (2006/42/EC):

Bosch Lawn and Garden Ltd., PT-LG/ENS,

Stowmarket, Suffolk IP14 1EY, England

Henk Becker Helmut Heinzelmann
Executive Vice President Head of Product Certification
Engineering PT/ECS

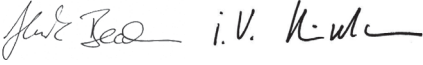

Robert Bosch Power Tools GmbH
70538 Stuttgart, GERMANY
Stuttgart, 01.01.2017

Gürültü/Titreşim bilgisi

Aşağıdaki veriler bağlantı aletli tahrik ünitesi için geçerlidir.

Gürültüye ilişkin ölçme değerleri EN 60335, EN 786.

Aletin A değerlendirmeli gürültü seviyesi tipik olarak şöyledir: Ses basıncı seviyesi >85 dB (A); gürültü emisyonu seviyesi 94 dB (A). Tolerans K = 2 dB.

Toplam titreşim değerleri (üç yönün vektör toplamı): Titreşim emisyon değeri $a_h = 3,5 \text{ m/s}^2$, tolerans K = 2 m/s^2 .

Montaj ve işletim

İşlemin amacı	Şekil
Teslimat kapsamı	1
Koruyucu kapağın takılması	2
Multitool bağlantı aletinin takılması	3

İşlemin amacı**Şekil**

Omuz kayışının takılması	4
Çalışırken dikkat edilecek hususlar Kesici elemanların takılması/değiştirilmesi Bakım ve temizlik	5
Depolama	6

Hata arama

Hata göstergesi	Olası neden	Giderilme yolu
Motor çalışıyor, ancak bıçaklar hareket etmiyor	Multitool bağlantı aleti tahrik ünitesine doğru olarak bağlanmamış	Bağlantıyı kontrol edin
Bahçe aleti zorlanıyor	Çimler çok yüksek	Çimleri kademeli olarak kesin
Bahçe aleti kesme yapmıyor	Kesici elemanlar çok kısa/kırılmış	Kesici elemanları değiştirin
Başlangıçtaki devir sayısı çok düşük	Entegre devir sayısı regülatörü motor devir sayısını kontrol eder	

Müşteri hizmeti ve uygulama danışmanlığıwww.bosch-garden.com

Lütfen bütün başvuru ve yedek parça siparişlerinizde bahçe aletinin tip etiketi üzerindeki 10 haneli ürün kodunu belirtiniz.

Türkçe

Bosch San. ve Tic. A.S.
Ahi Evran Cad. No:1 Kat:22
Polaris Plaza
80670 Maslak/İstanbul
Bosch Uzman Ekibi +90 (0212) 367 18 88
Işıklar LTD.ŞTİ.
Kızılay Cad. No: 16/C Seyhan
Adana
Tel.: 0322 3599710
Tel.: 0322 3591379
İdeal Elektronik Bobinaj
Yeni San. Sit. Cami arkası No: 67
Aksaray
Tel.: 0382 2151939
Tel.: 0382 2151246
Bulsan Elektrik
İstanbul Cad. Devrez Sok. İstanbul Çarşısı
No: 48/29 İskitler
Ankara
Tel.: 0312 3415142
Tel.: 0312 3410203
Faz Makine Bobinaj
Sanayi Sit. 663 Sok. No: 18
Antalya
Tel.: 0242 3465876
Tel.: 0242 3462885

Örsel Bobinaj
1. San. Sit. 161. Sok. No: 21
Denizli
Tel.: 0258 2620666
Bulut Elektrik
İstasyon Cad. No: 52/B Devlet Tiyatrosu Karşısı
Elazığ
Tel.: 0424 2183559
Körfez Elektrik
Sanayi Çarşısı 770 Sok. No: 71
Erzincan
Tel.: 0446 2230959
Ege Elektrik
İnönü Bulvarı No: 135 Muğla Makasarası Fethiye
Fethiye
Tel.: 0252 6145701
Değer İş Bobinaj
İsmetpaşa Mah. İlk Belediye Başkan Cad. 5/C Şahinbey
Gaziantep
Tel.: 0342 2316432
Çözüm Bobinaj
İsmetpaşa Mah. Eski Şahinbey Belediyesi altı Cad. No: 3/C
Gaziantep
Tel.: 0342 2319500
Onarım Bobinaj
Raifpaşa Cad. No: 67 İskenderun
Hatay
Tel.: 0326 6137546
Günşah Otomotiv
Beylikdüzü Sanayi Sit. No: 210 Beylikdüzü
İstanbul
Tel.: 0212 8720066

42 | Polski

Aygem
10021 Sok. No: 11 AOSB Çiğli
İzmir
Tel.: 0232 3768074
Sezmen Bobinaj
Ege İş Merkezi 1201/4 Sok. No: 4/B Yenışehir
İzmir
Tel.: 0232 4571465
Ankaralı Elektrik
Eski Sanayi Bölgesi 3. Cad. No: 43
Kayseri
Tel.: 0352 3364216
Asal Bobinaj
Eski Sanayi Sitesi Barbaros Cad. No: 24
Samsun
Tel.: 0362 2289090
Üstündağ Elektrikli Aletler
Nusretiye Mah. Boyacılar Aralığı No: 9
Tekirdağ
Tel.: 0282 6512884

Tasfiye

Bahçe aletlerini evsel çöplerin içine atmayın!

Sadece AB üyesi ülkeler için:

Elektronik ve elektrikli aletlere ilişkin 2012/19/EU sayılı Avrupa yönetmeliği ve bu yönetmeliğin ulusal hukuka uyarlanmış hükümleri uyarınca kullanım ömrünü tamamlamış elektronik ve elektrikli aletler ayrı ayrı toplanmak ve çevre dostu tasfiye amacıyla geri kazanım merkezlerine gönderilmek zorundadır.

Değişiklik haklarımız saklıdır.

Polski**Wskazówki bezpieczeństwa****Opis symboli obrazkowych**

Ogólna wskazówka ostrzegająca przed potencjalnym zagrożeniem.



Przed przystąpieniem do pracy należy przeczytać niniejszą instrukcję eksploatacji.



Należy zwracać uwagę, aby osoby, przebywające w pobliżu, nie zostały skaleczone przez odrzucone podczas pracy ciała obce.



Ostrzeżenie: Podczas pracy urządzenia ogrodowego należy trzymać się w bezpiecznej odległości od niego.



Przed przystąpieniem do wykonywania jakichkolwiek czynności regulacyjnych lub konserwacyjnych przy podkaszarce, w przypadku zablokowania się przewodu sieciowego, a także w czasie (nawet krótkich) przerw w pracy należy wyłączyć podkaszarkę wyjąć wtyk z gniazda sieciowego. **Przewód sieciowy należy trzymać z dala od noży tnących.**



Zakładać okulary ochronne.



Nie stosować podkaszarki w czasie deszczu i nie pozostawiać jej na zewnątrz w czasie deszczu.

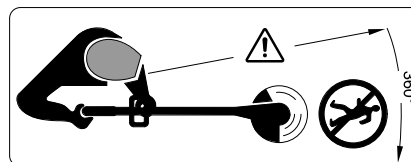

Należy zwracać uwagę, aby osoby, przebywające w pobliżu, nie zostały skaleczone przez odrzucone podczas pracy ciała obce.

Ostrzeżenie: Podczas pracy urządzenia ogrodowego należy trzymać się w bezpiecznej odległości od niego.

Ogólne przepisy bezpieczeństwa dla elektronarzędzi**⚠ OSTRZEŻENIE Należy w całości przeczytać wskazówki bezpieczeństwa i**

wszystkie instrukcje. Nieprzestrzeganie wskazówek bezpieczeństwa i zaleceń może doprowadzić do porażenia prądem elektrycznym, pożaru i/lub poważnych obrażeń ciała.

Wszystkie instrukcje i wskazówki bezpieczeństwa należy przechowywać do ewentualnego dalszego zastosowania.

- ▶ Przed przystąpieniem do pracy przewody sieciowe i przedłużacze należy zawsze kontrolować pod kątem uszkodzeń oraz stopnia zużycia. W przypadku uszkodzenia przewodu podczas pracy należy natychmiast wyjąć wtyczkę z gniazda. **NIE WOLNO DOTYKAĆ PRZEWODU PRZED WYJĘCIEM GO Z GNIAZDA.** Nie wolno użytkować narzędzia ogrodowego, jeśli któryś z przewodów jest uszkodzony lub zużyty.
- ▶ Jeżeli zaistnieje konieczność wymiany przewodu przyłączeniowego, wymianę należy zlecić bądź producentowi, bądź autoryzowanemu przez producenta punktowi serwisowemu elektronarzędzi bądź też odpowiednio przeszkolonej osobie, aby wykluczyć ryzyko zagrożenia bezpieczeństwa pracy.
- ▶ W przypadku codziennego użytkowania należy za każdym razem przeprowadzać kontrolę wzrokową pod kątem widocznych uszkodzeń. Kontrolę wzrokową należy także przeprowadzać w przypadku, gdy narzędzie ogrodowe upadło lub gdy doznało kolizji.

► **Dla podwyższenia bezpieczeństwa pracy zaleca się stosowanie wyłącznika różnicowoprądowego (RCD) o prądzie różnicowym, nie większym niż 30 mA. Wyłącznik ten powinien być kontrolowany przed każdym użyciem.**



- Należy kontrolować szczeliny wentylacyjne pod kątem zanieczyszczenia resztkami trawy.
- Przed każdą eksploatacją lub w przypadku kolizji, narzędzie ogrodowe należy skontrolować pod kątem zużycia i uszkodzeń, a w razie potrzeby oddać do naprawy
- **Należy także wziąć pod uwagę wskazówki bezpieczeństwa i instrukcje, znajdujące się w instrukcji eksploatacji jednostki napędowej.**

Dodatkowe wskazówki bezpieczeństwa



- Niniejsze narzędzie ogrodowe nie jest dostosowane do obsługi przez osoby (łącznie z dziećmi) ograniczone fizycznie, emocjonalnie, lub psychicznie, a także przez osoby z niewystarczającym doświadczeniem i/lub niedostateczną wiedzą. Wyjątek stanowi sytuacja, w której znajdują się one pod nadzorem osoby odpowiedzialnej za ich bezpieczeństwo i otrzymują od tej osoby instrukcje dotyczące posługiwania się narzędziem ogrodowym. Dzieci powinny znajdować się pod nadzorem, a narzędzie ogrodowe zabezpieczone w taki sposób, żeby nie mogły się one nim bawić.
- Nie wolno udostępniać podkaszarki do użytkowania dzieciom, a także osobom, które nie zapoznały się z niniejszymi zaleceniami. Należy zwrócić uwagę, czy w danym kraju nie istnieją przepisy, ograniczające wiek użytkownika podobnych narzędzi. Nieużywaną podkaszarkę należy przechowywać w miejscu niedostępnym dla dzieci.
- Nie używać podkaszarek z uszkodzonymi bądź zdemontowanymi pokrywami lub zabezpieczeniami, a także wówczas, gdy nie znajdują się one na swoim miejscu.
- Nie należy używać maszyny, gdy jest się zmęczonym lub gdy jest się pod wpływem narkotyków, alkoholu lub leków.
- Podczas pracy należy nosić długie, mocne spodnie, solidne obuwie i rękawice. Nie wolno nosić luźnego ubrania, biżuterii, krótkich spodni, odkrytego obuwia. Nie wolno również pracować bosą. Długie włosy należy związywać na wysokości powyżej ramion, aby zapobiec zaplątaniu się ich w ruchomych elementach.
- **Podczas obsługi narzędzia ogrodowego należy nosić okulary ochronne i środki ochrony słuchu.**
- Należy dbać o stabilną pozycję przy pracy i o zachowanie równowagi. Nie należy przeceniać swoich możliwości.
- Nie wolno nigdy użytkować podkaszarki, jeżeli w bezpośredniej bliskości znajdują się osoby postronne, w szczególności dzieci lub zwierzęta domowe.
- Osoba obsługująca lub użytkująca urządzenie odpowiedzialna jest za wypadki i szkody na osobie i mieniu, wyrządzone innym osobom.
- Nie wolno dotykać żadnego z elementów narzędzia ogrodowego przed ich całkowitym zatrzymaniem się. Noże obracają się jeszcze przez jakiś czas po wyłączeniu silnika podkaszarki i mogą spowodować obrażenia.
- Pracować tylko w ciągu dnia lub przy dobrym sztucznym oświetleniu.
- Podkaszanie wilgotnej trawy zmniejsza wydajność pracy.
- Podkaszarkę należy wyłączać przed przenoszeniem jej na miejsce pracy lub z powrotem.
- Przed włączeniem podkaszarki należy upewnić się, że ręce i stopy znajdują się poza zasięgiem obracającego się noża.
- Należy zachować bezpieczną odległość dłoni i stóp od obracającego się noża.
- Nie wolno w żadnym wypadku stosować metalowych elementów tnących wraz z niniejszą podkaszarką.
- Podkaszarkę należy systematycznie kontrolować i konserwować.
- Naprawę podkaszarki należy zlecać wyłącznie w autoryzowanych punktach serwisowych.
- Narzędzie ogrodowe należy wyłączać, a wtyczkę wyjmować z gniazda sieciowego:
 - zawsze, gdy narzędzie ogrodowe pozostawiane jest bez nadzoru
 - przed wymianą ostrza
 - gdy doszło do zaplątania przewodu
 - przed przystąpieniem do czyszczenia lub innych czynności obsługowych przy podkaszarce
 - przed przystąpieniem do demontażu
 - przed wymianą przystawki
- Nie wolno montować rury przedłużającej na przystawkę do podkaszania trawy i chwastów.
- Po zakończeniu pracy należy wyjąć wtyczkę z gniazda i skontrolować narzędzie ogrodowe pod kątem uszkodzeń.
- Narzędzie ogrodowe należy przechowywać w bezpiecznym, suchym i niedostępnym dla dzieci miejscu. Nie umieszczać żadnych przedmiotów na narzędziu ogrodowym.
- Dla własnego bezpieczeństwa wymieniać zużyte lub uszkodzone części.
- **Zaleca się stosowanie elementów tnących atestowanych przez firmę Bosch. Zastosowanie innych elementów tnących może prowadzić do odmiennych efektów.**

Symbole

Następujące symbole mają istotne znaczenie podczas czytania i zrozumienia instrukcji eksploatacji. Należy zapamiętać te symbole i ich znaczenia. Właściwa interpretacja symboli sprzyja lepszemu i bezpieczniejszemu użytkowaniu elektronarzędzia.

Symbol	Znaczenie
	Należy nosić rękawice ochronne
	Należy nosić okulary ochronne
	Należy nosić środki ochrony słuchu.

44 | Polski

Symbol	Znaczenie
	Kierunek reakcji
	Osprzęt dodatkowy/części zamienne

Kategoria produktów: 33

Dokumentacja techniczna (2006/42/WE):
Bosch Lawn and Garden Ltd., PT-LG/ENS,
Stowmarket, Suffolk IP14 1EY, England

Henk Becker Helmut Heinzelmann
Executive Vice President Head of Product Certification
Engineering PT/ECS

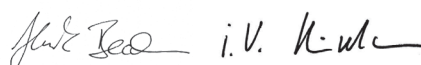

Robert Bosch Power Tools GmbH
70538 Stuttgart, GERMANY
Stuttgart, 01.01.2017

Użycie zgodne z przeznaczeniem

Niniejsze urządzenie można stosować wyłącznie z jednostką napędową AMW 10.

Urządzenie przeznaczone jest do ścinania trawy oraz chwastów, rosnących pod krzewami, przy krzewach i na krzewiastych trawnikach, których nie da się skosić kosiarką.

Dane techniczne

Przystawka do podkaszania trawy i chwastów		AMW RT
Numer katalogowy		0 600 8A3 0..
Długość elementu tnącego	cm	15
Średnica cięcia	cm	36
Ciężar odpowiednio do EPTA-Procedure 01:2014 bez jednostki napędowej	kg	1,35
Klasa ochrony		□/II
Numer seryjny		zob tabliczkę znamionową na narzędziu ogrodowym

Należy zwracać uwagę na numer katalogowy na tabliczce znamionowej nabytego narzędzia ogrodowego. Nazwy handlowe poszczególnych modeli narzędzi ogrodowych mogą się różnić.

Deklaracja zgodności

Oświadczamy z pełną odpowiedzialnością, że produkt przedstawiony w rozdziale „Dane techniczne” w połączeniu z napędem AMW 10 (3 600 HA3 0..) odpowiada wymaganiom następujących norm lub dokumentów normatywnych: EN 60335, EN 50581 zgodnie z postanowieniami wytycznych 2011/65/EU, 2014/30/EU, 2006/42/EG, 2000/14/EG: Gwarantowany poziom natężenia dźwięku 96 dB(A).

Lokalizacja usterek

Symptomy	Możliwa przyczyna	Usunięcie usterek
Silnik pracuje, noże zatrzymują się	Przystawka wielofunkcyjna nie jest właściwie przyłączona do jednostki napędowej	Skontrolować montaż
Narzędzie ogrodowe jest przeciążone	Za wysoka trawa	Podkaszac stopniowo
Urządzenie nie ścina trawy	Elementy tnące są zbyt krótkie/złamane	Wymienić elementy tnące
Prędkość obrotowa jest niska na początku	Wbudowany regulator prędkości obrotowej steruje prędkością obrotową	

Informacja na temat hałasu i wibracji

Następujące dane odnoszą się do jednostki napędowej z przystawką.

Wartości pomiarowe hałasu określono zgodnie z normą EN 60335, EN 786.

Określony wg skali A poziom hałasu emitowanego przez urządzenie wynosi standardowo: Poziom ciśnienia akustycznego >85 dB(A); poziom mocy akustycznej 94 dB(A). Niepewność pomiaru K = 2 dB.

Wartości łączne drgań (suma wektorowa z trzech kierunków): poziom emisji drgań $a_{11} = 3,5 \text{ m/s}^2$, niepewność pomiaru K = 2 m/s^2 .

Montaż i praca

Planowane działanie	Rysunek
Zakres dostawy	1
Montaż pokrywy ochronnej	2
Montaż przystawki wielofunkcyjnej	3
Montaż paska na ramię	4
Wskazówki robocze	
Mocowanie/wymiana elementów tnących	5
Konserwacja i pielęgnacja	
Przechowywanie	6

Obsluha klienta oraz doradztwo dotyczące użytkowania

www.bosch-garden.com

Przy wszystkich zgłoszeniach i zamówieniach części zamiennych konieczne jest podanie dziesięciocyfrowego numeru katalogowego, znajdującego się na tabliczce znamionowej narzędzia ogrodowego.

Polska

Robert Bosch Sp. z o.o.
Serwis Elektronarzędzi
Ul. Szyszkowa 35/37
02-285 Warszawa
Tel.: 22 7154460
Faks: 22 7154441
E-Mail: bsc@pl.bosch.com
Infolinia Działu Elektronarzędzi: 801 100900
(w cenie połączenia lokalnego)
E-Mail: elektronarzedzia.info@pl.bosch.com
www.bosch.pl

Usuwanie odpadów

Nie wolno wyrzucać narzędzi ogrodowych do odpadów z gospodarstwa domowego!

Tylko dla państw należących do UE:



Zgodnie z europejską wytycznymi Europejskiej Dyrektywy 2012/19/UE o starych, zużytych narzędziach elektrycznych i elektronicznych i jej stosowania w prawie krajowym, wyeliminowane niezdadne do użycia narzędzia elektryczne i elektroniczne należy zbierać osobno i doprowadzić do

ponownego przetworzenia zgodnego z zasadami ochrony środowiska.

Zastrzega się prawo dokonywania zmian.

Česky

Bezpečnostní upozornění

Vysvětlivky obrázkových symbolů



Všeobecné upozornění na nebezpečí.



Pročtěte si návod k použití.



Dbejte na to, aby osoby stojící v blízkosti nebyly poraněny odmrštěnými cizími tělesy.



Varování: Pokud zahradní nářadí pracuje, udržujte vůči němu bezpečný odstup.



Dříve, než přistoupíte k nastavování nářadí nebo k čištění, když se kabel zamotal nebo když necháváte sekačku na trávu i jen na krátkou dobu bez dozoru, sekačku na trávu vypněte a vytáhněte síťovou zástrčku ze zásuvky. **Elektrický kabel udržujte daleko od střížných prvků.**



Noste ochranné brýle.



Nesečte za deště a nenechávejte sekačku za deště stát venku.

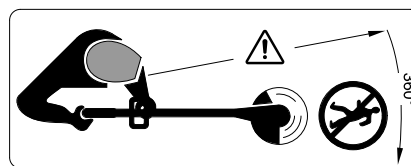

Dbejte na to, aby nebyly v blízkosti stojící osoby zraněny odletujícími cizími tělesy.

Varování: Pokud zahradní nářadí pracuje, udržujte vůči němu bezpečný odstup.

Všeobecná varovná upozornění pro elektronářadí

VAROVÁNÍ Čtěte všechna bezpečnostní upozornění a pokyny. Zanedbání při dodržování bezpečnostních upozornění a pokynů mohou způsobit zásah elektrickým proudem, požár a / nebo těžká poranění.

Všechna bezpečnostní upozornění a pokyny do budoucna uschovejte.

- ▶ Před použitím zkontrolujte známky poškození či příznaky stárnutí přívodního resp. prodlužovacího kabelu. Pokud se kabel během používání poškodí, okamžitě vytáhněte síťovou zástrčku ze zásuvky. **DOKUD NENÍ KABEL VYTAŽENÝ, NEDOTÝKEJTE SE HO.** Pokud je kabel poškozený nebo opotřebovaný, zahradní nářadí neprovozujte.
- ▶ Pokud je nutné nahrazení přívodního elektrického vedení, pak to nechte provést od výrobce, jeho autorizovaného zákaznického servisu nebo od k tomu určené osoby, aby se zabránilo ohrožení bezpečnosti.
- ▶ Při používání denně vizuálně kontrolujte na významné závady. Tuto kontrolu musíte rovněž provést, pokud zahradní nářadí spadlo nebo bylo vystaveno závažnému nárazu.
- ▶ **Pro zvýšení bezpečnosti se doporučuje použít proudový chránič FI (RCD) s vybavovacím proudem maximálně 30 mA. Tento proudový chránič FI by měl být před každým použitím přezkoušen.**

46 | Český

- ▶ Zajistěte, aby byly větrací otvory neustále prosté usazenin.
- ▶ Zahradní nářadí před použitím a po nárazu prohlédněte na opotřebením či poškození a případně jej nechte opravit.
- ▶ **Dbejte rovněž bezpečnostních upozornění a pokynů v návodu k obsluze hnací jednotky.**





Doplňková varovná upozornění

- ▶ Toto zahradní nářadí není určeno k tomu, aby jej používaly osoby (včetně dětí) s omezenými fyzickými, smyslovými a duševními schopnostmi nebo nedostatečnou zkušeností a/nebo nedostatečnými vědomostmi, možné je to pouze tehdy, budou-li pro svou bezpečnost pod dohledem kompetentní osoby nebo od ní obdrží pokyny, jak se zahradní nářadí používá. Děti by měly být pod dohledem, aby bylo zajištěno, že si se zahradním nářadím nehrají.
- ▶ Nikdy nedovoďte dětem ani osobám neseznámeným s těmito pokyny sekačku používat. Národní předpisy možná omezují věk obsluhy. Pokud se sekačka nepoužívá, ukládejte ji mimo dosah dětí.
- ▶ Nikdy neprovozujte sekačku s chybějícími nebo poškozenými kryty či ochrannými ústrojími nebo když tyto nejsou správně polohované.
- ▶ Stroj nepoužívejte, pokud jste unavení nebo nemocní nebo jste pod vlivem alkoholu, drog nebo léků.
- ▶ Noste dlouhé, hrubé kalhoty, pevnou obuv a rukavice. Nenoste žádný široký oděv, šperky, krátké kalhoty, sandále ani nepracujte naboso. Dlouhé vlasy svažte ve výšce ramen, aby se zabránilo zamotání do pohyblivých dílů.
- ▶ **Když zahradní nářadí obsluhujete, noste ochranné brýle a ochranu sluchu.**
- ▶ Zachovávejte pevný postoj a neustále rovnováhu. Nepřetěžujte se.
- ▶ Sekačku nikdy neprovozujte, zatímco se v bezprostřední blízkosti zdržují osoby, zejména děti, nebo domácí zvířata.
- ▶ Obsluha nebo uživatel je zodpovědný za nehody nebo ublížení jiným osobám nebo jejich majetku.
- ▶ Než rotující střížné prvky uchopíte, počkejte až se dostanou zcela do stavu klidu. Střížné prvky po vypnutí sekačky ještě dále rotují a mohou způsobit zranění.
- ▶ Pracujte pouze za denního světla nebo při dobrém umělém osvětlení.
- ▶ Používání sekačky v mokré trávě snižuje pracovní výkon.
- ▶ Sekačku vypněte, když ji přenášíte od pracovní plochy či k pracovní ploše.
- ▶ Sekačku zapněte jen tehdy, pokud se Vaše ruce a nohy nacházejí dostatečně daleko vzdálené od rotujících střížných prvků.
- ▶ Nedávejte ruce a nohy do blízkosti rotujících střížných prvků.
- ▶ Pro tuto sekačku nikdy nepoužívejte kovové střížné prvky.
- ▶ Sekačku pravidelně kontrolujte a pravidelně provádějte údržbu.
- ▶ Sekačku nechte opravit pouze v autorizovaném servisu.

- ▶ Zahradní nářadí vypněte a vytáhněte síťovou zástrčku ze zásuvky:
 - vždy, když necháte zahradní nářadí bez dozoru
 - před výměnou střížných prvků
 - když je kabel zamotaný
 - před čištěním nebo pokud se na sekačce pracuje
 - před odejmutím dílů příslušenství
 - před výměnou nástavce
- ▶ Na nástavec vysoce výkonné nožové sekačky se nesmí namontovat prodlužovací trubka.
- ▶ Po pracovním pochodu vytáhněte síťovou zástrčku a zahradní nářadí zkontrolujte na poškození.
- ▶ Zahradní nářadí uskladňujte na bezpečném, suchém místě mimo dosah dětí. Na zahradní nářadí nestavte žádné další předměty.
- ▶ Z bezpečnostních důvodů vyměňte opotřebované nebo poškozené díly.
- ▶ **Doporučuje se používání firmou Bosch schválených střížných prvků. U jiných střížných prvků se může výsledek sečení odlišovat.**

Symbole

Následující symboly mají význam pro čtení a pochopení návodu k obsluze. Zapamatujte si symboly a jejich význam. Správná interpretace symbolů Vám pomůže zahradní nářadí lépe a bezpečněji používat.

Symbol	Význam
	Noste ochranné rukavice
	Noste ochranné brýle
	Noste ochranu sluchu.
	Směr reakce
	Příslušenství/náhradní díly

Určené použití

Toto nářadí lze používat pouze spolu s hnací jednotkou AMW 10.

Stroj je určen k sekání trávy a plevele pod keři a též na svazích a okrajích, které nelze obsáhnout sekačkou.

Česky | 47

Technická data

Nástavec vysoce výkonné nožové sekačky		AMW RT
Objednací číslo		0 600 8A3 0..
Délka střížného prvku	cm	15
Střížný průměr	cm	36
Hmotnost podle EPTA- Procedure 01:2014		
bez hnací jednotky	kg	1,35
Třída ochrany		□/II
Sériové číslo		viz typový štítek na zahradním nářadí

Dbejte prosím objednáčích čísla na typovém štítku Vašeho zahradního nářadí. Obchodní označení jednotlivých zahradních nářadí se mohou měnit.

Prohlášení o shodě 

Prohlašujeme ve výhradní zodpovědnosti, že v odstavci „Technická data“ popsaný výrobek ve spojení s hnací jednotkou AMW 10 (3 600 HA3 0..) odpovídá následujícím normám či normativním dokumentům:

EN 60335, EN 50581 podle ustanovení směrnic 2011/65/EU, 2014/30/EU, 2006/42/ES, 2000/14/ES: garantovaná úroveň akustického výkonu 96 dB(A).

Kategorie výrobků: 33

Technická dokumentace (2006/42/ES) u:
Bosch Lawn and Garden Ltd., PT-LG/ENS,
Stowmarket, Suffolk IP14 1EY, England

Henk Becker
Executive Vice President
Engineering

Helmut Heinzelmann
Head of Product Certification
PT/ECS

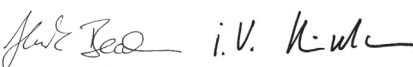

Robert Bosch Power Tools GmbH
70538 Stuttgart, GERMANY
Stuttgart, 01.01.2017

Informace o hluku a vibracích

Následující údaje platí pro hnací jednotku s přidavným nářadím.

Naměřené hodnoty hluku zjištěny podle EN 60335, EN 786.

Hodnocená hladina hluku A stroje činí typicky: hladina akustického tlaku >85 dB(A); hladina akustického výkonu 94 dB(A). Nepřesnost K = 2 dB.

Celkové hodnoty vibrací (vektorový součet tří os): hodnota emise vibrací $a_{h1} = 3,5 \text{ m/s}^2$, Nepřesnost K = 2 m/s^2 .

Montáž a provoz

Cíl počínání	Obrázek
Obsah dodávky	1
Montáž ochranného krytu	2
Montáž nástavce Mutitool	3
Montáž ramenního popruhu	4
Pracovní pokyny Nasazení/výměna střížných prvků Údržba a čištění	5
Skladování	6

Hledání závad

Příznaky	Možná příčina	Náprava
Motor běží, nože zůstávají stát	Přídavné nářadí Multitool není správně připojené na hnací jednotku	Zkontrolujte smontování
Přetížené zahradní nářadí	Příliš vysoká tráva	Sečte stupňovitě
Zahradní nářadí neseče	Příliš krátké/ulomené střížné prvky	Střížné prvky vyměňte
Počet otáček je na začátku nízký	Zaintegrovaný regulátor počtu otáček řídí počet otáček motoru	

Zákaznická a poradenská služba

www.bosch-garden.com

Při všech dotazech a objednávkách náhradních dílů nezbytně prosím uvádějte 10-místné objednáčích číslo podle typového štítku zahradního nářadí.

Czech Republic

Robert Bosch odbytová s.r.o.
Bosch Service Center PT
K Vápence 1621/16
692 01 Mikulov
Tel.: 519 305700
Fax: 519 305705
E-Mail: servis.naradi@cz.bosch.com
www.bosch.cz

48 | Slovensky

Zpracování odpadů

Nevyhazujte zahradní nářadí do domovního odpadu!

Pouze pro země EU:



Podle evropské směrnice 2012/19/EU o starých elektrických a elektronických zařízeních a jejím prosazení v národních zákonech musejí být neupotřebitelná elektrická a elektronická zařízení rozebrána shromážděna a dodána k opětovnému zhodnocení nepoškozujícímu životní prostředí.

Změny vyhrazeny.

Slovensky Bezpečnostné pokyny

Vysvetlenie obrázkových symbolov



Všeobecné upozornenie na nebezpečenstvo.



Pozorne si prečítajte tento Návod na používanie.



Dávajte pozor na to, aby ste pri práci nezranili blízko stojace osoby odletujúcimi cudzími telieskami.



Výstraha: Keď záhradnícke náradie pracuje, zachovávajte od neho bezpečný odstup.



Vypnite strunovú kosačku a vytiahnite aj zástrčku zo zásuvky vždy predtým, ako budete náradie nastavovať prípadne čistiť, alebo v situácii, keď sa sieťová šnúra o niečo zachytila, alebo v takom prípade, keď strunovú kosačku čo len na krátku chvíľu opustíte zo svojho dohľadu. **Sieťový šnúru majte vždy v takej polohe, aby bola v dostatočnej vzdialenosti od rezacích nožov.**



Používajte ochranné okuliare.



Nekoste počas dažďa a nenechávajte počas dažďa strunovú kosačku odloženú vonku.

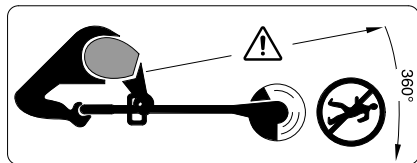

Dávajte pozor na to, aby ste pri práci nezranili blízko stojace osoby odletujúcimi cudzími telieskami.

Výstraha: Keď záhradnícke náradie pracuje, zachovávajte od neho bezpečný odstup.

Všeobecné výstražné upozornenia a bezpečnostné pokyny

POZOR Prečítajte si všetky bezpečnostné upozornenia a bezpečnostné pokyny.

Nedostatky pri dodržiavaní bezpečnostných pokynov a upozornení môžu mať za následok zásah elektrickým prúdom, vznik požiaru a/alebo spôsobiť vážne poranenia osôb.

Uschovajte všetky Bezpečnostné pokyny a upozornenia na používanie v budúcnosti.

- Pred použitím náradia skontrolujte sieťovú šnúru a predlžovaciu šnúru, či nie je poškodená alebo nevykazuje príznaky starnutia. Keď sa počas používania poškodí sieťová šnúra, okamžite vytiahnite zástrčku zo zásuvky. **NEDOTÝKAJTE SA SIEŤOVEJ ŠNÚRY SKÔR, AKO JU ODPOJÍTE ZO ZÁSUVKY.** Nepoužívajte záhradnícke náradie v tom prípade, keď je prívodná šnúra poškodená alebo opotrebovaná.
- Ak je potrebná výmena prívodnej šnúry, musí ju vykonať výrobca, jeho niektoré autorizované servisné stredisko ručného elektrického náradia alebo určená osoba s príslušnou kvalifikáciou, aby sa zabránilo ohrozeniu bezpečnosti používateľa.
- V prípade používania denne kontrolujte, či sa neobjavili závažné nedostatky. Táto kontrola sa musí vykonať aj vtedy, keď záhradnícke náradie spadlo na zem, alebo keď bolo vystavené vážnejšiemu nárazu.
- **Na zaručenie bezpečnosti odporúčame používať ochranný spínač pri poruchových prúdoch (FI) s maximálnym chybovým 30 mA. Tento ochranný spínač pri poruchových prúdoch (FI) treba pred každým použitím prekontrolovať.**
- Postarajte sa o to, aby neboli vo vzduchových štrbinách nejaké zvyšky.
- Skontrolujte záhradnícke náradie pred použitím a v prípade pádu alebo úderu, či nie je opotrebované alebo poškodené a pred ďalším používaním ho prípadne dajte opraviť.
- **Dodržiavajte aj bezpečnostné pokyny a upozornenia uvedené v Návoде na používanie pohonnej jednotky.**

Ďalšie výstražné upozornenia

- Toto záhradnícke náradie nie je určené na používanie pre osoby (vrátane detí) s obmedzenými psychickými, senzorickými alebo duševnými schopnosťami alebo s nedostatočnými skúsenosťami a/alebo nedostatočnými vedomosťami, s výnimkou prípadu, ak na ne dozerá kompetentná osoba, alebo ak od nej dostali presné pokyny, ako majú toto záhradnícke náradie používať. Dávajte pozor na deti, aby ste zabezpečili, že sa nebudú mŕcť s týmto záhradníckym náradím hrať.
- Nikdy nedovoľte používať túto strunovú kosačku deťom ani žiadnym iným osobám, ktoré nie sú dôkladne oboznámené s jej používaním. Predpisy niektorej krajiny môžu prípadne obmedzovať vek obsluhujúcej osoby. Keď strunovú kosačku





nepoužívate, uschovávajú ju tak, aby nebola dosiahnuteľná pre deti.

- ▶ Nikdy nepoužívajte strunovú kosačku, ktorá vôbec nemá, alebo má poškodené kryty či ochranné prvky, alebo tieto nie sú správne umiestnené.
- ▶ Nepoužívajte náradie v takom prípade, keď sa cítite unavený alebo chorý, ani keď ste pod vplyvom alkoholu, drog alebo liekov.
- ▶ Pri práci noste dlhé nohavice, pevnú obuv a pracovné rukavice. Nemajte na sebe široký odev, šperky, krátke nohavice, sandále a nikdy nepracujte bosý. Ak máte dlhé vlasy, zviažte si ich nad plecia, aby sa zabránili ich zachyteniu pohybujúcimi sa súčiastkami.
- ▶ **Keď používate toto záhradnícke náradie, noste ochranné okuliare a chrániče sluchu.**
- ▶ Zabezpečte si vždy pevný postoj a udržiavajte rovnováhu. Nikdy sa neprečepujte.
- ▶ Nikdy nepoužívajte túto strunovú kosačku vtedy, keď sa v bezprostrednej blízkosti zdržiavajú nejaké osoby, predovšetkým deti, ale aj domáce zvieratá.
- ▶ Obsluhujúca osoba alebo užívateľ je zodpovedný za úrazy a škody spôsobené iným ľuďom alebo za škody na ich majetku.
- ▶ Skôr ako sa budete dotýkať rezacích prvkov, počkajte, kým sa úplne zastavia. Po vypnutí strunovej kosačky rezacie prvky ešte rotujú ďalej a mohli by Vám spôsobiť poranenie.
- ▶ Pracujte iba za denného svetla alebo za dobrého umelého osvetlenia.
- ▶ Používanie strunovej kosačky v mokrej tráve znižuje pracovný výkon.
- ▶ Keď prenášate strunovú kosačku z jednej pracovnej plochy na inú pracovnú plochu, kosačku vypnite.
- ▶ Strunovú kosačku zapínajte len vtedy, keď sa Vaše ruky a nohy nachádzajú v dostatočnej vzdialenosti od rotujúcich sekacích prvkov.
- ▶ Nikdy sa nepribližujte rukami ani nohami do blízkosti rotujúcich rezacích prvkov.
- ▶ Nikdy nepoužívajte do tejto strunovej kosačky kovové sekacie prvky.
- ▶ Strunovú kosačku pravidelne kontrolujte a vykonávajte jej údržbu.
- ▶ Strunovú kosačku dávajte opravovať len do autorizovanej servisnej opravovne.
- ▶ Ručné elektrické náradie vypnite a vyťahnite zástrčku prírodnej šnúry zo zásuvky:
 - vždy, keď nechávate záhradnícke náradie bez dozoru
 - pred výmenou rezacích prvkov
 - keď sa prírodná šnúra zamotala
 - pred čistením, alebo keď budete na strunovej kosačke niečo robiť
 - pred demontážou príslušenstva
 - pred výmenou prídavného náradia
- ▶ Predlžovacia rúra sa nesmie montovať na nadstavec vysoko výkonnej nožovej kosačky.
- ▶ Po skončení práce vyťahnite zástrčku sieťovej šnúry zo zásuvky a skontrolujte, či nie je záhradnícke náradie poškodené.

- ▶ Záhradnícke náradie skladujte na bezpečnom a suchom mieste mimo dosahu detí. Nekladte na záhradnícke náradie žiadne iné predmety.
- ▶ Opatrebované alebo nejakým spôsobom poškodené súčiastky vždy pre istotu ihneď vymeňte.
- ▶ **Odporúčame používať sekacie prvky schválené firmou Bosch. V prípade používania iných sekacích prvkov môže byť výsledok práce odlišný.**

Symboly

Nasledujúce symboly sú pre čítanie a pochopenie tohto Návodu na používanie veľmi dôležité. Dobré si tieto symboly a ich významy zapamätajte. Správna interpretácia týchto symbolov Vám bude pomáhať lepšie a bezpečnejšie používať toto ručné elektrické náradie.

Symbol	Význam
	Používajte ochranné pracovné rukavice
	Používajte ochranné okuliare
	Používajte chrániče sluchu.
	Smer reakcie
	Príslušenstvo/náhradné súčiastky

Používanie podľa určenia

Toto náradie (nástavec) sa smie používať len s pohonnou jednotkou AMW 10.

Toto náradie je určené na kosenie trávy a buriny pod krímkami ako aj na svahoch a v kútoch, ktoré sa bežnou kosačkou na trávu nedajú dosiahnuť.

Technické údaje

Nadstavec vysoko výkonnej nožovej kosačky	AMW RT	
Vecné číslo		0 600 8A3 0..
Dĺžka sekací prvok	cm	15
Priemer rezu	cm	36
Hmotnosť podľa EPTA-Procedure 01:2014 bez pohonnej jednotky	kg	1,35
Trieda ochrany		□/II
Sériové číslo		pozri typový štítok na záhradníckom náradí
Všimnite si láskavo vecné číslo na typovom štítku svojho záhradníckeho náradia. Obchodné názvy jednotlivých kusov záhradníckeho náradia sa môžu odlišovať.		

50 | Slovensky

Vyhlasenie o konformite 

Na vlastnú zodpovednosť vyhlasujeme, že výrobok, popísaný nižšie v odseku „Technické údaje“ v spojení s pohonnou jednotkou AMW 10 (3 600 HA3 0...), je v zhode s nasledujúcimi normami alebo normatívnymi dokumentmi: EN 60335, EN 50581 podľa ustanovení smerníc 2011/65/EÚ, 2014/30/EU, 2006/42/ES, 2000/14/ES: Garantovaná hladina akustického výkonu 96 dB(A). Kategória produktu: 33

Súbor technickej dokumentácie (2006/42/ES) sa nachádza u: Bosch Lawn and Garden Ltd., PT-LG/ENS, Stowmarket, Suffolk IP14 1EY, England

Henk Becker Executive Vice President Engineering
Helmut Heinzelmann Head of Product Certification PT/ECS

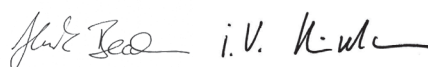

Robert Bosch Power Tools GmbH
70538 Stuttgart, GERMANY
Stuttgart, 01.01.2017

Informácia o hlučnosti/vibráciách

Nasledujúce údaje platia pre pohonnú jednotku s nástavcom. Namerané hodnoty hlučky zistené podľa normy EN 60335, EN 786.

Vyhodnotená hodnota hladiny hlučky A tohto náradia je typicky: Hladina akustického tlaku >85 dB(A); hladina akustického výkonu 94 dB(A). Nespoľahlivosť merania K = 2 dB.

Celkové hodnoty vibrácií (súčet vektorov troch smerov): Hodnota emisie vibrácií a_{hv} = 3,5 m/s², nepresnosť merania K = 2 m/s².

Montáž a používanie

Cieľ činnosti	Obrázok
Obsah dodávky (základná výbava)	1
Montáž ochranného krytu	2
Montáž nástavca Multitool	3
Montáž ramenného popruhu	4
Pokyny na používanie	
Vkladanie/výmena sekáčich prvkov	
Údržba a čistenie	5
Skladovanie	6

Hľadanie porúch

Symptómy	Možná príčina	Odstránenie príčiny
Motor beží, nože zostávajú stáť	Nástavec Multitool nie je na pohonnú jednotku správne pripojený	Skontrolujte montáž
Záhradnícke náradie je preťažené	Tráva je príliš vysoká	Koste po častiach
Záhradné náradie nereže (nekosí)	Rezacie prvky sú príliš krátke/odlomené (struna)	Vymeňte rezacie prvky
Počiatočný počet obrátok je nízky	Počet obrátok motora je regulovaný zabudovaným regulátorom obrátok	

Servisné stredisko a poradenstvo pri používaní

www.bosch-garden.com

Pri všetkých dopytoch a objednávkach náhradných súčiastok uvádzajte láskavo bezpodmienečne 10-miestne vecné číslo uvedené na typovom štítku záhradníckeho náradia.

Slovenska

Tel.: (02) 48 703 800
Fax: (02) 48 703 801
E-Mail: servis.naradia@sk.bosch.com
www.bosch.sk

Likvidácia

Neodhadzujte záhradnícke náradie do komunálneho odpadu!

Len pre krajiny EÚ:

Podľa Európskej smernice 2012/19/EÚ o starých elektrických a elektronických výrobkoch a podľa jej aplikácií v národnom práve Vášho štátu sa musia už nepoužiteľné elektrické a elektronické prístroje zbierať separovane a dávať na recykláciu zodpovedajúcu ochrane životného prostredia.

Zmeny vyhradené.

Magyar

Biztonsági előírások

A képelek magyarázata



Általános tájékoztató a veszélyekről.



Gondosan olvassa el az Üzemeltetési útmutatót.



Ügyeljen arra, hogy a berendezésből kirepülő idegen anyagok ne sebesíthessék meg a közelben álló személyeket.



Figyelmeztetés: Munka közben tartson biztonságos távolságot a kerti kiséptől.



Kapcsolja ki a fűszegély-nyírót és húzza ki a hálózati csatlakozó dugót a dugaszolóaljzatból, mielőtt a berendezésen beállítási vagy tisztítási munkákat végez, ha a kábel beakadt valahova, ha belevágtak a kábelbe, vagy a kábel bármely módon megrongálódott, vagy ha a fűszegély nyírót akár csak rövid időre is felügyelet nélkül hagyja. **Tartsa távol a hálózati kábelt a vágóelemektől.**



Viseljen védőszemüveget.



Ne nyírja le esőben a fűszegélyt és ne hagyja a fűszegély-nyírót esőben a szabad ég alatt.

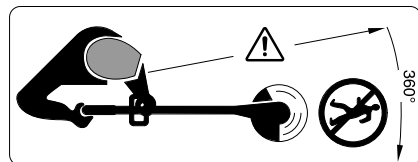

Ügyeljen arra, hogy a berendezésből kirepülő idegen anyagok ne sebesíthessék meg a közelben álló személyeket.

Figyelmeztetés: Munka közben tartson biztonságos távolságot a kerti kiséptől.

Általános biztonsági előírások az elektromos kéziszerszámokhoz

FIGYELMEZTETÉS Olvassa el valamennyi biztonsági előírást és

utasítást. A biztonsági előírások és utasítások betartásának elmulasztása áramütésekhez, tűzhöz és/vagy súlyos testi sérülésekhez vezethet.

Őrizze meg a jövőbeli használatra is valamennyi biztonsági előírást és utasítást.

- ▶ Használat előtt ellenőrizze a hálózati, illetve hosszabbító kábelt, nem láthatók-e rajta megrongálódás vagy öregedés jelei. Ha a kábel használat közben megrongálódik, húzza ki azonnal a hálózati csatlakozó dugót a dugaszolóaljzatból. **NE ÉRINTSE MEG A KÁBELT, MIELŐTT KIHÚZTA A CSATLAKOZÓ DUGÓT A DUGASZOLÓ ALJZATBÓL.** Ne üzemeltesse a kerti kisépet, ha a kábel megrongálódott vagy elkopott.
- ▶ Ha a csatlakozó vezetékét ki kell cserélni, ezzel a munkával a biztonság veszélyeztetésének elkerülésére a gyártót, a gyártó erre feljogosított vevőszolgálatát vagy egy megfelelő szakképzettségű személyt kell megbízni.
- ▶ A használat során naponta ellenőrizze, nem léptek-e fel nyilvánvaló hibák. Ezt a vizsgálatot akkor is ugyanígy végre kell hajtani, ha a kerti kisépet leejtették, vagy erős ütésnek volt kitéve.
- ▶ **A biztonság megnövelése érdekében célszerű egy legfeljebb 30 mA hibaáram-kapcsolót használni. Ezt a hibaáram kapcsolót minden használat előtt külön ellenőrizni kell.**
- ▶ Gondoskodjon arról, hogy a szellőzőnyílást sohasse tömjék el maradékok.
- ▶ Használat előtt és minden ütés után ellenőrizze a kerti kisépet, nincs-e elhasználódva, vagy nem rongálódott-e meg, szükség esetén javíttassa meg.
- ▶ **Tartsa be a meghajtóegység használati útmutatójában található biztonsági és egyéb előírásokat.**

Kiegészítő figyelmeztetések és tájékoztató

- ▶ Ez a kerti kisép nincs arra előírva, hogy azt olyan személyek (beleértve a gyerekeket) használják, akiknek a fizikai, érzékelési, vagy értelmi képességeik korlátozottak, vagy nincsenek meg a megfelelő tapasztalataik, illetve tudásuk, kivéve ha az ilyen személyekre a biztonságukért felelős más személy felügyel, vagy utasításokat ad arra, hogyan kell használni a kerti kisépet. Gyerekeket nem szabad a kerti kiséppel felügyelet nélkül hagyni, nehogy játsszanak a készülékkel.
- ▶ Sohasse engedje meg gyerekeknek, vagy ezen előírásokat nem ismerő személyeknek, hogy az akkumulátoros fűszegély-nyírókat használják. Az Ön országában érvényes előírások lehet, hogy korlátozzák a kezelő korát. Ha a fűszegély-nyírót nem használja, azt gyermekek számára nem elérhető helyen tárolja.
- ▶ Sohasse üzemeltesse a fűszegély-nyíró hiányzó vagy megrongálódott fedelekekkel vagy biztonsági berendezésekkel, vagy ha ezek nem helyesen vannak felszerelve.
- ▶ Ha fáradt, vagy beteg, vagy ha kábítószerek vagy alkohol hatása alatt áll, vagy orvosságokat vett be, ne használja a berendezést.
- ▶ Viseljen hosszú, vastag nadrágot, erős anyagból készült cipőt és kesztyűt. Ne viseljen bő ruhát, ékszereket, rövidnadrágot, szandált és ne dolgozzon meztüláb. Ha

52 | Magyar

hosszú hajjal jár, kösse fel azt vállmagasság felett, nehogy beakadjon a berendezés mozgó részeibe.

- ▶ **A kerti kiskgép kezeléséhez viseljen védőszemüveget és zajtompító fülvédőt.**
- ▶ Mindig szilárd alapon álljon és őrizze meg az egyensúlyát. Ne erőltesse túl magát.
- ▶ Sohase üzemeltesse a fűszegély-nyíró, ha személyek, mindenek előtt gyerekek vagy háziállatok, tartózkodnak a közvetlen közelében.
- ▶ A más személyek által elszenvedett balesetekért, illetve a más tulajdonában keletkezett károkért a kezelő vagy felhasználó felel.
- ▶ Várjon, amíg a forgó vágóelemek teljesen leállnak, mielőtt hozzájuk érne. A vágóelemek a fűszegély-nyíró kikapcsolása után még tovább forognak és sérüléseket okozhatnak.
- ▶ Csak nappali fénynél vagy jó mesterséges megvilágítás mellett dolgozzon.
- ▶ Ha a fűszegély-nyíró nedves fűben használja, ez csökkenti a munkateljesítményt.
- ▶ Kapcsolja ki a fűszegély-nyíró, amikor azt a megmunkálendő felülethez szállítja, vagy onnan elszállítja.
- ▶ Csak akkor kapcsolja be a fűszegély-nyíró, ha a kezei és lábai elég messze vannak a forgó vágóelemektől.
- ▶ Sohase jöjjön a kezével vagy a lábával a forgó vágóelemek közelébe.
- ▶ Ehhez a fűszegély-nyíróhoz sohase használjon fémből készült vágóelemeket.
- ▶ Rendszeresen ellenőrizze és tartsa karban a fűszegély-nyíró.
- ▶ A fűszegély-nyíró csak erre feljogosított javítóműhelyekben szabad javíttatni.
- ▶ Kapcsolja ki a kerti kiskgépet és húzza ki a hálózati csatlakozó dugót a dugaszoló aljzatból:
 - minden esetben, ha a kerti kiskgépet felügyelet nélkül hagyja
 - a vágóelemel kicserélése előtt
 - ha a kábel összecsomózódott
 - a tisztítás előtt, vagy ha a fűszegély-nyírón valamilyen munkát hajt végre
 - a tartozékok leszerelése előtt
 - az előtétberendezés kicserélése előtt
- ▶ A hosszabbítócsövet nem szabad a elektromos fűkasza tartozék felszerelni.
- ▶ Húzza ki a munka befejezése után a hálózati csatlakozó dugót és ellenőrizze, nem rongálódott-e meg a kerti kiskgép.
- ▶ A kerti kiskgépet egy biztonságos, száraz helyiségben, a gyerekek által el nem érhető helyen tárolja. Ne tegyen más tárgyakat a kerti kiskgépre.
- ▶ Az elkopott, vagy megrongálódott alkatrészeket biztonsági megfontolásból cserélje ki.
- ▶ **Azt javasoljuk, hogy csak a Bosch által engedélyezett vágóelemeket használja. Más vágóelemek esetén a vágási eredmény eltérő lehet.**

Jelképes ábrák

Az ezt követő jelmagyarázat az Üzemeltetési útmutató elolvasásának és megértésének megkönnyítésére szolgál. Jegyezze meg ezeket a szimbólumokat és jelentésüket. A szimbólumok helyes interpretálása segítségére lehet a kerti kiskgép jobb és biztonságosabb használatában.

Jel	Magyarázat
	Viseljen védő kesztyűt
	Viseljen védőszemüveget
	Viseljen fülvédőt.
	A reakció iránya
	Tartozékok/pótalkatrészek

Rendeltetésszerű használat

Ezt a berendezést csak az AMW 10 meghajtóegységgel együtt lehet használni.

A készülék a bokrok alatt, lejtőkön és széleken történő fű- és gyomnyírásra szolgál, ahol ezekhez egy fűnyírógéppel nem lehet hozzáférni.

Műszaki adatok

Elektromos fűkasza tartozék	AMW RT	
Cikkszám		0 600 8A3 0..
A vágóelem hossza	cm	15
Vágási átmérő	cm	36
Súly az „EPTA-Procedure 01:2014” (01:2014 EPTA-eljárás) szerint meghajtóegység nélkül	kg	1,35
Érintésvédelmi osztály		□/II
Gyári szám		lásd a kerti kiskgépen elhelyezett típusablát
Kérjük vegye figyelembe a kerti kiskgép típusabláján található alkatrészszámot. Egyes kerti kiskgépeknek több különböző kereskedelmi megnevezése is lehet.		



Megfelelőségi nyilatkozat

Egyedüli felelőséggel kijelentjük, hogy a „Műszaki adatok” alatt ismertetett termék az AMW 10 (3 600 HA3 0..) meghajtóegységgel megfelel a következő szabványoknak, illetve irányadó dokumentumoknak:
EN 60335, EN 50581 a 2011/65/EU, 2014/30/EU, 2006/42/EK, 2000/14/EK irányelveknek megfelelően:
Garantált zajteljesítmény szint 96 dB(A).
Termék kategória: 33

A műszaki dokumentációja (2006/42/EK) a következő helyen található:

Bosch Lawn and Garden Ltd., PT-LG/ENS,
Stowmarket, Suffolk IP14 1EY, England

Henk Becker Helmut Heinzelmann
Executive Vice President Head of Product Certification
Engineering PT/ECS

 i.V. 

Robert Bosch Power Tools GmbH
70538 Stuttgart, GERMANY
Stuttgart, 01.01.2017

Zaj és vibráció értékek

A következő adatok az előtétberendezéssel felszerelt meghajtóegységre vonatkoznak.

A zajmérési eredmények az EN 60335, EN 786.

A készülék A-értékelésű zajszintjének tipikus értékei:
Hangnyomásszint >85 dB(A); hangteljesítményszint
94 dB(A). Bizonytalanság K = 2 dB.

Rezgési összetételek (a három irány vektorösszege):
Rezgéskibocsátási érték, $a_{p1} = 3,5 \text{ m/s}^2$, szórás, K = 2 m/s^2 .

Felszerelés és üzemeltetés

A tevékenység célja	Ábra
Szállítmány tartalma	1
A védőbúra felszerelése	2
A Mutitool-előtét felszerelése	3
A vállheveder felszerelése	4
Munkavégzési tanácsok	
A vágóelemek beszerelése/kicserélése	5
Karbantartás és tisztítás	
Tárolás	6

Hibakeresés

Probléma	Lehetséges ok	Elhárítás módja
A motor működik, a kések állva maradnak	A Mutitool-előtétberendezés nincs helyesen csatlakoztatva a meghajtóegységhez	Ellenőrizze a felszerelés módját
A kerti kismeghajtó túl van terhelve	A fű túl magas	Több fokozatban vágjon
A kerti kismeghajtó nem vág	A vágóelemek túl rövidek/eltörtek	Cserélje ki a vágóelemeket
A fordulatszám kezdetben alacsony	A motor fordulatszámát egy beépített fordulatszám szabályozó vezérli	

Vevőszolgálat és használati tanácsadás

www.bosch-garden.com

Ha kérdései vannak, vagy pótalkatrészeket akar megrendelni, okvetlenül adja meg a kerti kismeghajtó típusábláján található 10-jegyű megrendelési számot.

Magyarország

Robert Bosch Kft.
1103 Budapest
Gyömrői út. 120.
Tel.: (061) 431-3835
Fax: (061) 431-3888

Eltávolítás

Ne dobja ki a kerti kismeghajtókat a háztartási szemétkosárba!

Csak az EU-tagországok számára:

 Az elhasznált villamos és elektronikus berendezésekre vonatkozó 2012/19/EU európai irányelvnek és a megfelelő országos törvényeknek való átültetésének megfelelően a már nem használható elektromos és elektronikus berendezéseket külön össze kell gyűjteni és a környezetvédelmi szempontoknak megfelelően kell újrafelhasználásra leadni.

A változtatások joga fenntartva.

54 | Русский

Русский

Дата изготовления указана на последней странице обложки Руководства.

Контактная информация относительно импортера содержится на упаковке.

Срок службы изделия

Срок службы изделия составляет 7 лет. Не рекомендуется к эксплуатации по истечении 5 лет хранения с даты изготовления без предварительной проверки (дату изготовления см. на этикетке).

Перечень критических отказов и ошибочные действия персонала или пользователя

- не использовать с поврежденной рукояткой или поврежденным защитным кожухом
- не использовать при появлении дыма непосредственно из корпуса изделия
- не использовать с перебитым или оголенным электрическим кабелем
- не использовать на открытом пространстве во время дождя (в распыляемой воде)
- не включать при попадании воды в корпус
- не использовать при сильном искрении
- не использовать при появлении сильной вибрации

Критерии предельных состояний

- перетёрт или повреждён электрический кабель
- поврежден корпус изделия

Тип и периодичность технического обслуживания

Рекомендуется очистить инструмент от пыли после каждого использования.

Хранение

- необходимо хранить в сухом месте
- необходимо хранить вдали от источников повышенных температур и воздействия солнечных лучей
- при хранении необходимо избегать резкого перепада температур
- хранение без упаковки не допускается
- подробные требования к условиям хранения смотрите в ГОСТ 15150 (Условие 1)

Транспортировка

- категорически не допускается падение и любые механические воздействия на упаковку при транспортировке
- при разгрузке/погрузке не допускается использование любого вида техники, работающей по принципу зажима упаковки
- подробные требования к условиям транспортировки смотрите в ГОСТ 15150 (Условие 5)

Указания по безопасности

Пояснение пиктограмм



Общее указание на наличие опасности.



Прочитайте руководство по эксплуатации.



Следите за тем, чтобы отбрасываемые работающей машиной предметы не травмировали находящихся вблизи людей.



Предупреждение: Выдерживайте безопасное расстояние до садового инструмента, когда он работает.



Выключайте триммер и вытаскивайте штепсельную вилку из розетки перед изменением настроек на садовом инструменте или его очисткой, если запутался шнур или если Вам нужно оставить садовый инструмент без присмотра даже на короткое время. **Держите шнур питания на расстоянии от ножей.**



При работе пользуйтесь защитными очками.



Не работайте в дождь и не оставляйте триммер в дождь на улице.

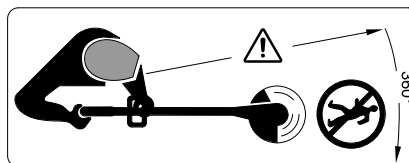

Следите за тем, чтобы чужеродные предметы, отлетающие от триммера, не травмировали находящихся поблизости людей.

Предупреждение: Выдерживайте безопасное расстояние до садового инструмента, когда он работает.

Общие указания по технике безопасности для электроинструментов

⚠ ПРЕДУПРЕЖДЕНИЕ Прочитайте все указания по технике безопасности.

Несоблюдение указаний по технике безопасности и инструкций может привести к поражению электрическим током, пожару и/или тяжелым травмам.

Сохраняйте все инструкции по безопасности и указания для дальнейшего пользования.

- ▶ Перед началом работы проверяйте шнур или удлинитель на предмет повреждений и наличие признаков старения. При повреждении шнура питания во время работы немедленно вытащите штепсельную вилку из розетки. НЕ ПРИКАСАЙТЕСЬ К ШНУРУ, ПОКА ШТЕПСЕЛЬНАЯ ВИЛКА ЕЩЕ ВСТАВЛЕНА В РОЗЕТКУ. Не работайте с садовым инструментом, если шнур поврежден или изношен.

- ▶ При необходимости замены шнура питания обращайтесь во избежание опасности к производителю, в авторизованную сервисную мастерскую производителя или к квалифицированному специалисту.
- ▶ При использовании ежедневно производите осмотр на предмет повреждений. Данный осмотр следует обязательно производить в случае падения или серьезного удара садового инструмента.
- ▶ **Для повышения безопасности рекомендуется использовать устройство защитного отключения (УЗО), срабатывающее при макс. 30 мА. УЗО следует проверять перед каждым использованием аппарата.**
- ▶ Следите за тем, чтобы воздушные прорези были всегда свободны от мусора.
- ▶ Перед началом работы и после удара проверьте садовый инструмент на предмет износа и повреждений и при необходимости отдайте его в ремонт.
- ▶ **Соблюдайте указания по технике безопасности, а также указания из руководства по эксплуатации приводного узла.**

Дополнительные предупредительные указания

- ▶ Этот садовый инструмент не предназначен для использования лицами (включая детей) с ограниченными психическими или сенсорными способностями, с нарушениями психического здоровья, а также с недостаточным опытом/знаниями, исключая случаи, когда эксплуатация осуществляется такими лицами под наблюдением ответственного за их безопасность либо после получения от ответственного за безопасность соответствующих разъяснений относительно эксплуатации данного садового инструмента. Необходимо проследить, чтобы дети не играли с садовым инструментом.
- ▶ Никогда не позволяйте пользоваться триммером детям или лицам, не знакомым с этими указаниями. Национальные предписания могут ограничивать возраст оператора. Если Вы не пользуетесь триммером, храните его в недоступном для детей месте.
- ▶ Никогда не работайте с триммером, если отсутствуют или повреждены крышки или защитные приспособления или если они неправильно установлены.
- ▶ Не пользуйтесь продуктом, если Вы устали или больны, или находитесь под воздействием спиртных напитков, наркотических средств или медикаментов.
- ▶ Надевайте длинные, прочные штаны, прочную обувь и перчатки. Не надевайте свободную одежду, украшения, короткие штаны, сандалии и не работайте без обуви. Чтобы волосы не запутались в движущихся деталях, подвязывайте их выше уровня плеч.
- ▶ **При обслуживании садового инструмента надевайте защитные очки и наушники.**
- ▶ Всегда сохраняйте устойчивое положение и равновесие. Не перенапрягайтесь.
- ▶ Никогда не пользуйтесь триммером, если поблизости находятся другие люди, в особенности дети, или домашние животные.
- ▶ Оператор или пользователь ответствен за несчастные случаи и ущерб, нанесенный другим лицам или их имуществу.
- ▶ Прежде чем прикоснуться к вращающейся леске, подождите, пока она полностью не остановится. Леска продолжает вращаться некоторое время после выключения триммера и может причинить телесные повреждения.
- ▶ Работайте только при дневном освещении или хорошем искусственном освещении.
- ▶ Использование триммера на влажной траве снижает эффективность работы.
- ▶ Перед транспортировкой триммера от места/к месту работы выключайте его.
- ▶ Включайте триммер только тогда, когда руки и ноги будут находиться на достаточном расстоянии от вращающейся лески.
- ▶ Не подставляйте руки и ноги под вращающиеся режущие элементы.
- ▶ Никогда не используйте металлические режущие элементы для этого триммера.
- ▶ Регулярно проверяйте триммер и выполняйте работы по его техобслуживанию.
- ▶ Отдавайте триммер в ремонт только в авторизованные сервисные мастерские.
- ▶ Выключайте садовый инструмент и вытаскивайте штепсельную вилку из розетки:
 - всегда перед тем, как оставить садовый инструмент без присмотра
 - перед тем, как заменить режущие элементы
 - если запутался шнур
 - перед очисткой или работами на триммере
 - перед снятием соответствующих деталей
 - перед тем, как сменить навесной инструмент
- ▶ На насадка-триммер для тяжелых условий эксплуатации запрещается устанавливать удлинительную трубу.
- ▶ После окончания работы вытаскивайте штепсельную вилку из розетки и проверяйте садовый инструмент на предмет повреждений.
- ▶ Храните садовый инструмент в надежном, сухом и недоступном для детей месте. Не ставьте другие предметы на садовый инструмент.
- ▶ Для сохранения безопасности меняйте изношенные или поврежденные части.
- ▶ **Рекомендуется использовать разрешенные режущие элементы Bosch. При использовании других режущих элементов результат резания может отличаться.**

Символы

Следующие символы помогут Вам при чтении и понимании руководства по эксплуатации. Запомните символы и их значение. Правильная интерпретация символов поможет

56 | Русский

Вам правильнее и надежнее работать с садовым инструментом.

Символ	Значение
	Надевайте защитные рукавицы
	Одевайте защитные очки
	Носите средства защиты слуха.
	Направление реакции
	Принадлежности/запчасти

Применение по назначению

Данный инструмент может использоваться только с приводным узлом AMW 10.

Настоящий инструмент предназначен для стрижки травы и сорняка под кустами, а также на склонах и для обработки кромок, к которым не добраться газонокосилкой.

Технические данные

Насадка-триммер для тяжелых условий эксплуатации		AMW RT
Товарный №		0 600 8A3 0..
Длина режущего элемента	см	15
Ширина захвата	см	36
Вес согласно ЕРТА-Procedure 01:2014		
без приводного узла	кг	1,35
Класс защиты		□/II
Серийный номер	см. заводскую табличку садового инструмента	

Обращайте внимание на товарный номер на заводской табличке Вашего садового инструмента. Торговые названия отдельных садовых инструментов могут различаться.

Заявление о соответствии

Мы заявляем с полной ответственностью, что описанный в разделе «Технические данные» продукт в комбинации с приводным узлом AMW 10 (3 600 8A3 0..) полностью соответствует следующим нормам и нормативным документам:

EN 60335, EN 50581 в соответствии с положениями директив 2011/65/EU, 2014/30/EU, 2006/42/EC, 2000/14/EC: гарантированный уровень звуковой мощности 96 дБ(А).

F 016 L81 473 | (28.9.16)

Категория продукта: 33

Техническая документация (2006/42/EC):
Bosch Lawn and Garden Ltd., PT-LG/ENS,
Stowmarket, Suffolk IP14 1EY, England

Henk Becker Executive Vice President Engineering
Helmut Heinzelmann Head of Product Certification PT/ECS

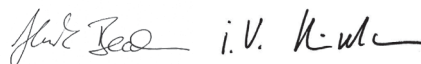

Robert Bosch Power Tools GmbH
70538 Stuttgart, GERMANY
Stuttgart, 01.01.2017

Данные по шуму и вибрации

Следующие данные действительны для приводного узла с навесным инструментом.

Уровень шума определен в соответствии с европейской нормой EN 60335, EN 786.

A-взвешенный уровень шума от электроинструмента составляет обычно: уровень звукового давления >85 дБ(А); уровень звуковой мощности 94 дБ(А). Погрешность K = 2 дБ.

Суммарная вибрация (векторная сумма трех направлений): уровень вибрации a_{h} = 3,5 м/с², погрешность K = 2 м/с².

Монтаж и эксплуатация

Действие	Рисунок
Комплект поставки	1
Монтаж защитной крышки	2
Монтаж многофункционального навесного инструмента	3
Крепление плечевого ремня	4
Указания по работе Установка/смена режущих элементов Техобслуживание и очистка	5
Хранение	6

Bosch Power Tools

Поиск неисправностей

Проблема	Возможная причина	Устранение
Двигатель вращается, ножи стоят	Многофункциональный навесной инструмент неправильно присоединен к приводному узлу	Проверьте монтаж
Перегрузка садового инструмента	Высокая трава	Стригите ступенчато
Садовый инструмент не режет	Леска слишком короткая/оборвалась	Замените режущий элемент
Вначале число оборотов низкое	Встроенный регулятор числа оборотов регулирует число оборотов мотора	

Сервис и консультирование на предмет использования продукции

www.bosch-garden.com

При всех дополнительных вопросах и заказе запчастей, пожалуйста, обязательно указывайте 10-значный товарный номер, указанный на заводской табличке садового инструмента.

Для региона: Россия, Беларусь, Казахстан

Гарантийное обслуживание и ремонт электроинструмента, с соблюдением требований и норм изготовителя производится на территории всех стран только в фирменных или авторизованных сервисных центрах «Роберт Бош».

ПРЕДУПРЕЖДЕНИЕ! Использование контрафактной продукции опасно в эксплуатации, может привести к ущербу для Вашего здоровья. Изготовление и распространение контрафактной продукции преследуется по Закону в административном и уголовном порядке.

Россия

Уполномоченная изготовителем организация:

ООО «Роберт Бош»

Вашутинское шоссе, вл. 24

141400, г.Химки, Московская обл.

Россия

Тел.: 8 800 100 8007 (звонок по России бесплатный)

E-Mail: info.powertools@ru.bosch.com

Полную и актуальную информацию о расположении сервисных центров и приёмных пунктов Вы можете получить:

- на официальном сайте www.bosch-pt.ru
- либо по телефону справочно – сервисной службы Bosch 8 800 100 8007 (звонок по России бесплатный)

Беларусь

ИП «Роберт Бош» ООО

Сервисный центр по обслуживанию электроинструмента

ул. Тимирязева, 65А-020

220035, г. Минск

Беларусь

Тел.: +375 (17) 254 78 71

Тел.: +375 (17) 254 79 15/16

Факс: +375 (17) 254 78 75

E-Mail: pt-service.by@bosch.com

Официальный сайт: www.bosch-pt.by

Казахстан

ТОО «Роберт Бош»

Сервисный центр по обслуживанию электроинструмента

г. Алматы

Казахстан

050050

пр. Райымбека 169/1

уг. ул. Коммунальная

Тел.: +7 (727) 232 37 07

Факс: +7 (727) 233 07 87

E-Mail: info.powertools.ka@bosch.com

Официальный сайт: www.bosch.kz; www.bosch-pt.kz

Утилизация

Не выбрасывайте садовые инструменты в бытовой мусор!

Только для стран-членов ЕС:



В соответствии с европейской директивой 2012/19/EU об отработанных электрических и электронных приборах и ее претворением в национальное законодательство отслужившие электрические и электронные приборы и инструменты нужно собирать отдельно и

сдавать на экологически чистую рекуперацию.

Возможны изменения.

58 | Українська

Українська

Вказівки з техніки безпеки

Пояснення щодо символів

-  Загальна вказівка на небезпеку.
-  Прочитайте цю інструкцію з експлуатації.
-  Слідкуйте за тим, щоб чужорідні тіла, що відлітають, не поранили людей поблизу.
-  Попередження: Дотримуйтеся безпечної відстані до садового інструменту, коли він працює.
-  Вимикайте тример та витягайте штепсель з розетки, якщо Ви хочете переналаштувати або очистити його, якщо шнур заплутався або якщо Ви залишаєте тример без нагляду навіть на короткий проміжок часу. **Не допускайте потрапляння шнура живлення під ножі.**
-  а.с. Вдягайте захисні окуляри.
-  Не працюйте під дощем і не залишайте тример в дощ надворі.

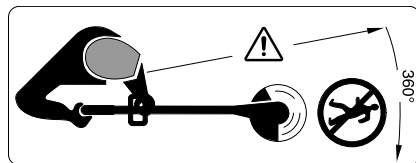

Слідкуйте за тим, щоб чужорідні тіла, що відлітають, не поранили людей поблизу.

Попередження: Дотримуйтеся безпечної відстані до садового інструменту, коли він працює.

Загальні застереження для електроприладів

⚠ ПОПЕРЕДЖЕННЯ Прочитайте всі вказівки з техніки безпеки та інструкції.

Невиконання правил з техніки безпеки та вказівок може призводити до ураження електричним струмом, пожежі та/або важких серйозних травм.

Зберігайте всі правила з техніки безпеки і вказівки на майбутнє.

- ▶ Перед початком роботи перевіряйте шнур живлення або подовжувач на предмет пошкоджень і наявність ознак

старіння. У випадку пошкодження шнура під час роботи негайно витягніть штепсель із розетки. **НЕ ТОРКАЙТЕСЯ ДО ШНУРА, ПОКИ ШТЕПСЕЛЬ ЩЕ ВСТРОМЛЕНИЙ В РОЗЕТКУ.** Не працюйте із садовим інструментом, якщо шнур пошкоджений або зносився.

- ▶ З метою уникнення небезпеки при заміні шнура живлення зверніться до виробника, в авторизовану сервісну майстерню виробника або до кваліфікованого фахівця.
- ▶ Під час експлуатації щоденно здійснюйте огляд на предмет пошкоджень. Цей огляд необхідно обов'язково проводити після падіння або сильного удару садового інструменту.
- ▶ **З метою збільшення безпеки рекомендується користуватися захисним автоматом макс. на 30 МА. Цей захисний автомат слід перевіряти перед кожним користуванням.**
- ▶ Завжди перевіряйте відсутність сміття у вентиляційних щілинах.
- ▶ Перед початком роботи та після удару перевірте садовий інструмент на предмет зношення і пошкоджень і за необхідністю віддайте його у ремонт.
- ▶ **Дотримуйтеся правил з техніки безпеки, а також вказівок інструкції з експлуатації приводного вузла.**

Додаткові попередження

- ▶ Цей садовий інструмент не призначений для використання особами (включаючи дітей) з обмеженими психічними, чуттєвими або розумовими здатностями або недостатнім досвідом та/або недостатніми знаннями – це дозволяється робити лише у тому випадку, якщо за ними спостерігає особа, що відповідає за їхню безпеку, або вони отримують від неї вказівки щодо того, як слід використовувати прилад. Необхідно спостерігати за дітьми, щоб переконатися, що вони не грають з садовим інструментом.
- ▶ В жодному разі не дозволяйте користуватися тримером дітям і особам, що не знайомі з цими інструкціями. Національні приписи можуть обмежувати допустимий вік користувача. Якщо Ви саме не працюєте з тримером, зберігайте його в недоступному для дітей місці.
- ▶ Ніколи не працюйте з тримером, якщо відсутні або пошкоджені кришки або захисні пристрої або якщо вони неправильно встановлені.
- ▶ Не користуйтеся приладом, якщо Ви стомлені або знаходитесь під дією наркотиків, спиртних напоїв або ліків.
- ▶ Одягайте довгі, міцні штани, міцне взуття та рукавиці. Не одягайте просторий одяг, прикраси, короткі штани, сандалі і не працюйте босоніж. Щоб волосся не заплуталося в рухомих деталях, підв'яжіть його вище рівня плечей.
- ▶ **При обслуговуванні садового інструменту одягайте захисні окуляри та навушники.**
- ▶ Завжди зберігайте стійке положення і рівновагу. Не перенапружуйтесь.

- ▶ Ніколи не користуйтеся тримером, коли поблизу знаходяться люди, зокрема діти, або домашні тварини.
- ▶ За нещасні випадки, тілесні ушкодження інших людей і пошкодження чужого майна відповідає користувач.
- ▶ Перш ніж торкатися до ліски, що обертається, зачекайте, поки вона повністю не зупиниться. Після вимкнення тримера ліска ще продовжує обертатися і може призвести до поранень.
- ▶ Працюйте лише при денному світлі або при доброму штучному освітленні.
- ▶ При використанні тримера в мокрій траві його продуктивність роботи зменшується.
- ▶ Перед перенесенням тримера з/до місця роботи вимикайте його.
- ▶ Вмикайте тример лише тоді, коли руки й ноги знаходяться на достатній відстані від ліски, що обертається.
- ▶ Не підсовуйте руки і ноги під різальні елементи, що обертаються.
- ▶ Ніколи не використовуйте металеві різальні елементи для цього тримера.
- ▶ Регулярно перевіряйте тример і виконуйте роботи з його техобслуговування.
- ▶ Віддавайте тример на ремонт лише в авторизовану сервісну майстерню.
- ▶ Вимикайте садовий інструмент і витягайте штепсель із розетки:
 - завжди перед тим, як залишити садовий інструмент без нагляду
 - перед тим, як міняти різальні елементи
 - якщо заплутався шнур живлення
 - перед очищенням або роботами на тримері
 - перед зніманням відповідних деталей
 - перед тим, як міняти націпний інструмент
- ▶ Забороняється монтувати подовжувальну трубу на надміцна тримерна насадка.
- ▶ Після закінчення роботи витягайте штепсель із розетки і перевіряйте садовий інструмент на предмет пошкоджень.
- ▶ Зберігайте садовий інструмент в безпечному, сухому і недоступному для дітей місці. Не ставте інші предмети на садовий інструмент.
- ▶ З міркувань техніки безпеки міняйте зношені або пошкоджені деталі.
- ▶ **Рекомендується використовувати дозволені Bosch ліски. При використанні іншої ліски результат підрізання може відрізнятись.**

Символи

Наступні символи стануть Вам в пригоді, коли Ви будете читати та щоб зрозуміти інструкцію з експлуатації. Запам'ятайте ці символи та їх значення. Правильне розуміння символів допоможе Вам правильно та небезпечно користуватися садовим інструментом.

Символ	Значення
	Вдягайте захисні рукавиці
	Вдягайте захисні окуляри
	Вдягайте навушники.
	Напрямок реакції
	Приладдя/запчастини

Призначення приладу

Цей інструмент дозволяється використовувати лише з приводним вузлом AMW 10.

Прилад призначений для зрізування трави і бур'яну попід кущами, а також на косогорох і попід краями, куди не достає газонокосарка.

Технічні дані

Надміцна тримерна насадка	AMW RT	
Товарний номер		0 600 8A3 0..
Довжина різальних елементів	см	15
Діаметр кругового захвату	см	36
Вага відповідно до ЕРТА-Procedure 01:2014 без приводного вузла	кг	1,35
Клас захисту		□/II
Серійний номер	див. заводську таблицю на садовому інструменті	
Зважайте на товарний номер, що зазначений на заводській таблиці Вашого садового інструменту. Торговельна назва окремих садових інструментів може відрізнятись.		

Заява про відповідність

Ми заявляємо під нашу виключну відповідальність, що описаний в «Технічних даних» продукт разом з приводним вузлом AMW 10 (3 600 HA3 0..) відповідає таким нормам або нормативним документам:

EN 60335, EN 50581 відповідно до положень директив 2011/65/EU, 2014/30/EU, 2006/42/EC, 2000/14/EC: гарантована звукова потужність 96 дБ(А).

Категорія продукту: 33

60 | Українська

Технічна документація (2006/42/EC):
Bosch Lawn and Garden Ltd., PT-LG/ENS,
Stowmarket, Suffolk IP14 1EY, England

Henk Becker Helmut Heinzelmann
Executive Vice President Head of Product Certification
Engineering PT/ECS

Henk Becker i.V. Helmut Heinzelmann

Robert Bosch Power Tools GmbH
70538 Stuttgart, GERMANY
Stuttgart, 01.01.2017

Інформація щодо шуму і вібрації

Наступні дані дійсні для приводного вузла з начінним інструментом.

Рівень шумів визначений відповідно до європейської норми EN 60335, EN 786.

A-зважений рівень звукового тиску від приладу, як правило, становить: звукове навантаження >85 дБ(A); звукова потужність 94 дБ(A). Похибка K = 2 дБ.

Сумарна вібрація (векторна сума трьох напрямків):
вібрація $a_h = 3,5 \text{ м/с}^2$, похибка $K = 2 \text{ м/с}^2$.

Монтаж та експлуатація

Дія	Малюнок
Обсяг поставки	1
Монтаж захисної кришки	2
Монтаж багатофункціонального начінного інструменту	3
Кріплення плечевого ременя	4
Вказівки щодо роботи Встановлення/заміна різальних елементів Технічне обслуговування та очищення	5
Зберігання	6

Пошук несправностей

Симптоми	Можлива причина	Що робити
Мотор працює, ножі не рухаються	Багатофункціональний начінний інструмент неправильно підключений до приводного вузла	Перевірте монтаж
Перевантаження садового інструменту	Трава занадто висока	Зрізайте траву шарами
Садовий інструмент не ріже	Ліска занадто коротка/порвалася	Замініть різальні елементи
Кількість обертів спочатку низька	Вбудований регулятор кількості обертів регулює кількість обертів мотора	

Сервіс та надання консультацій щодо використання продукції

www.bosch-garden.com

При всіх додаткових запитаннях та замовленні запчастин, будь ласка, зазначайте 10-значний номер для замовлення, що стоїть на заводській табличці садового інструменту.

Гарантійне обслуговування і ремонт електроінструменту здійснюються відповідно до вимог і норм виготовлювача на території всіх країн лише у фірмових або авторизованих сервісних центрах фірми «Роберт Бош».

ПОПЕРЕДЖЕННЯ! Використання контрафактної продукції небезпечно в експлуатації і може мати негативні наслідки для здоров'я. Виготовлення і розповсюдження контрафактної продукції переслідується за Законом в адміністративному і кримінальному порядку.

Україна

ТОВ «Роберт Бош»
Сервісний центр електроінструментів
вул. Крайня, 1, 02660, Київ-60
Україна
Тел.: (044) 4 90 24 07 (багатоканальний)
E-Mail: pt-service.ua@bosch.com
Офіційний сайт: www.bosch-powertools.com.ua

Адреса Регіональних гарантійних сервісних майстерень зазначена в Національному гарантійному талоні.

Утилізація

Не викидайте садові інструменти в побутове сміття!

Лише для країн ЄС:



Відповідно до європейської директиви 2012/19/EU про відпрацьовані електро- і електронні прилади і її перетворення в національному законодавстві електро- і електронні прилади, що вийшли з вживання, повинні здаватися окремо і утилізуватися екологічно чистим способом.

Можливі зміни.

Română

Instrucțiuni privind siguranța și protecția muncii

Explicarea pictogramelor



Indicație generală de avertizare a pericolozității.



Citiți instrucțiunile de folosire.



Aveți grijă ca persoanele aflate în apropiere să nu fie rănite de corpurile străine aruncate de scula electrică.



Avertisment: mențineți o distanță sigură față de scula de grădină cât timp aceasta lucrează.



Opriiți trimmerul și scoateți ștecherul afară din priză, înainte de a efectua reglaje, a curăța unealta de grădină, în cazul în care cablul s-a agățat sau dacă veți lăsa nesupravegheat trimmerul de gazon, chiar numai pentru scurt timp. **Țineți cablul de curent departe de elementele de tăiere.**



a.c.



Purtați ochelari de protecție.



Nu tundeți gazonul pe timp de ploaie și nu lăsați trimmerul în aer liber.

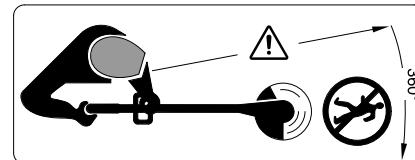

Aveți grijă ca persoanele aflate în preajmă să nu fie rănite de corpurile străine aruncate de trimmer.

Avertisment: mențineți o distanță sigură față de scula de grădină cât timp aceasta lucrează.

Indicații generale de avertizare pentru scule electrice

⚠️ AVERTISMENT Citiți toate instrucțiunile și indicațiile de siguranță.

Nerespectarea instrucțiunilor și indicațiilor de siguranță poate duce la electrocutare, incendiu și/sau răni grave.

62 | Română

Păstrați toate instrucțiunile și indicațiile de siguranță pentru o utilizare ulterioară.

- ▶ Înainte de utilizare, verificați cablul de alimentare respectiv cablul prelungitor cu privire la eventuale defecte sau semne de îmbătrânire. În cazul în care cablul se defectează în timpul utilizării, scoateți imediat ștecherul de la rețea afară din priză. **NU ATINGEȚI CABLUL, ÎNANTE DE A SCOATE ȘTECHERUL DIN PRIZĂ.** Nu folosiți scula electrică de grădină, în cazul în care cablul este deteriorat sau uzat.
- ▶ Dacă este necesară înlocuirea cablului de alimentare, pentru evitarea riscurilor de securitate, aceasta se va face de către producător, centrul autorizat de asistență tehnică post-vânzare al acestuia sau de către o persoană calificată în acest scop.
- ▶ În timpul folosirii zilnice verificați vizual unealta cu privire la defecte semnificative. Această verificare trebuie de asemeni făcută dacă scula electrică de grădină a fost lăsată să cadă sau a suferit o coliziune importantă.
- ▶ **Pentru mărirea siguranței se recomandă folosirea unui întrerupător de protecție (RCD) cu un curent de declanșare de maximum 30 mA. Acest întrerupător de protecție ar trebui controlat înainte de fiecare utilizare.**
- ▶ Asigurați-vă că fantele de ventilație nu sunt obturate cu reziduuri.
- ▶ Înainte de utilizare cât și după o lovitură, examinați scula electrică de grădină cu privire la semne de uzură sau defecțiuni iar dacă este cazul, dați-o la reparat.
- ▶ **Respectați de asemeni instrucțiunile și indicațiile de siguranță din manualul de utilizare al unității de antrenare.**

Avertismente suplimentare

- ▶ Această sculă electrică de grădină nu este destinată utilizării de către persoane (inclusiv copii) cu deficiențesenzoriale sau intelectuale sau cu o experiență insuficientă și/sau cunoștințe insuficiente, în afara cazului în care se află sub supravegherea unei persoane răspunzătoare de siguranța lor sau primesc îndrumări de la aceasta, cu privire la utilizarea sculei electrice de grădină. Copiii trebuie supravegheați pentru a ne asigura că aceștia nu se joacă cu scula electrică de grădină.
- ▶ Nu permiteți în niciun caz copiilor sau persoanelor nefamiliarizate cu prezentele instrucțiuni, să folosească trimmerul. Este posibil ca normele naționale să limiteze vârsta operatorului. Atunci când nu-l folosiți, depozitați trimmerul la loc inaccesibil copiilor.
- ▶ Nu folosiți în niciun caz trimmerul dacă acesta prezintă capace sau echipamente de protecție lipsă, deteriorate sau care nu sunt poziționate corect.
- ▶ Nu folosiți mașina dacă sunteți obosiți sau bolnavi, sau vă aflați sub influența alcoolului, a drogurilor sau medicamentelor.
- ▶ Purtați pantaloni lungi, grei, încălțăminte solidă și mănuși. Nu purtați îmbrăcăminte largă, bijuterii, pantaloni scurți, sandale sau nu lucrați desculți. Dacă aveți părul mai lung de nivelul umerilor, legați-l, pentru a evita prinderea acestuia în componentele de mașină aflate în mișcare.





Atunci când lucrați cu scula electrică de grădină, purtați ochelari de protecție și aparat de protecție auditivă.

- ▶ Adoptați o poziție stabilă și păstrați-vă întotdeauna echilibrul. Nu vă suprasolicitați.
- ▶ Nu folosiți scula electrică de grădină în niciun caz atunci când în imediata apropiere se află persoane, mai ales copii sau animale de casă.
- ▶ Operatorul sau utilizatorul este ținut răspunzător pentru accidente sau pagube provocate altor oameni sau bunurilor acestora.
- ▶ Înainte de a atinge elementele de tăiere care se rotesc, așteptați până când acestea s-au oprit complet. Elementele de tăiere continuă să se rotească și după deconectarea trimmerului, putând provoca răni.
- ▶ Lucrați numai la lumina zilei sau la lumină artificială bună.
- ▶ Folosirea trimmerului în iarbă udă diminuează performanțele de lucru ale acestuia.
- ▶ Deconectați trimmerul în vederea transportului de la/spre locul de intervenție.
- ▶ Porniți trimmerul numai dacă mâinile și picioarele dumneavoastră sunt suficient de departe de elementele de tăiere care se rotesc.
- ▶ Nu țineți mâinile și picioarele în apropierea elementelor de tăiere care se rotesc.
- ▶ Nu folosiți în niciun caz elemente de tăiere de metal pentru acest trimmer.
- ▶ Controlați și întrețineți regulat trimmerul.
- ▶ Dați la reparat trimmerul numai la ateliere service autorizate.
- ▶ Opriti scula electrică de grădină și scoateți ștecherul de la rețea afară din priză:
 - întotdeauna atunci când lăsați scula electrică de grădină nesupravegheată
 - înainte de înlocuirea elementelor de tăiere
 - când cablul este încărcat
 - înainte de curățare, sau înainte unei intervenții asupra trimmerului
 - înainte de a demonta piese din aceasta
 - înainte de schimbarea atașamentului pentru trimmer
- ▶ Tubul prelungitor nu trebuie montat la accesoriu trimmer foarte robust.
- ▶ După fiecare lucrare scoateți ștecherul de la rețea afară din priză și verificați dacă scula electrică de grădină nu prezintă deteriorări.
- ▶ Depozitați scula electrică de grădină la loc sigur, uscat, inaccesibil copiilor. Nu așezați alte obiecte pe scula electrică de grădină.
- ▶ Din considerente legate de siguranța și protecția muncii, schimbați piesele uzate sau deteriorate.
- ▶ **Se recomandă utilizarea elementelor de tăiere recomandate de Bosch. În cazul folosirii altor elemente de tăiere, rezultatul obținut poate fi diferit de așteptări.**

Simboluri

Următoarele simboluri sunt importante pentru citirea și înțelegerea instrucțiunilor de folosire. Rețineți simbolurile și

semnificația acestora. Interpretarea corectă a simbolurilor vă ajută să utilizați mai bine și mai sigur scula electrică de grădină.

Simbol	Semnificație
	Purtați mănuși de protecție
	Purtați ochelari de protecție
	Purtați protecții auditive.
	Direcția reacției
	Accesorii/piese de schimb

Utilizare conform destinației

Această sculă electrică poate fi utilizată numai cu unitatea de antrenare AMW 10.

Scula electrică este destinată tăierii ierbii și buruienilor de sub tușuri precum și de pe taluzuri și margini, unde nu se poate ajunge cu motocosoarele de gazon.

Date tehnice

Accesoriu trimmer foarte robust		AMW RT
Număr de identificare		0 600 8A3 0..
Lungime element de tăiere	cm	15
Diametru cerc de tăiere	cm	36
Greutate conform EPTA-Procedure 01:2014		
fără unitate de antrenare	kg	1,35
Clasa de protecție		□/II
Număr de serie	vezi plăcuța indicatoare a tipului sculei electrice de grădină	

Vă rugăm să rețineți numărul de identificare de pe plăcuța indicatoare a tipului sculei dumneavoastră electrice de grădină. Denumirile comerciale ale diferitelor scule electrice de grădină pot varia.

Declarație de conformitate

Declarăm pe proprie răspundere că produsul descris la paragraful „Date tehnice” împreună cu unitatea de antrenare AMW 10 (3 600 HA3 0..) este în conformitate cu următoarele standarde și documente normative:

EN 60335, EN 50581 conform dispozițiilor Directivelor 2011/65/UE, 2014/30/EU, 2006/42/CE, 2000/14/CE: nivel garantat al puterii sonore 96 dB(A).

Categorie produs: 33

Documentație tehnică (2006/42/CE) la:
Bosch Lawn and Garden Ltd., PT-LG/ENS,
Stowmarket, Suffolk IP14 1EY, England

Henk Becker
Executive Vice President
Engineering

Helmut Heinzelmann
Head of Product Certification
PT/ECS

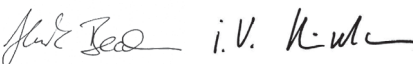

Robert Bosch Power Tools GmbH
70538 Stuttgart, GERMANY
Stuttgart, 01.01.2017

Informație privind zgomotul/vibrațiile

Următoarele specificații sunt valabile pentru unitatea de antrenare cu accesoriu.

Valorile măsurate au fost determinate conform EN 60335, EN 786.

Nivelul de zgomot evaluat A al sculei electrice este în mod normal de: nivel presiune sonoră >85 dB(A); nivel putere sonoră 94 dB(A). Incertitudine K = 2 dB.

Valorile totale ale vibrațiilor (suma vectorială a trei direcții: valoarea vibrațiilor emise $a_n = 3,5 \text{ m/s}^2$, incertitudine K = 2 m/s^2).

Montare și funcționare

Scopul acțiunii	Figura
Set de livrare	1
Montare apărătoare de protecție	2
Montarea accesoriului multitoole	3
Montarea curelei de umăr	4
Indicații de lucru	
Montare/schimbare elemente de tăiere	5
Întreținere și curățare	
Depozitare	6

64 | Български

Detectarea defecțiunilor

Simptome	Cauză posibilă	Remediere
Motorul funcționează, cuțitele stau pe loc	Accesorii multitoool nu este racordat corect la unitatea de antrenare	Verificați montajul
Scula electrică de grădină este suprasolicitată	Iarba este prea înaltă	Tăiați progresiv
Scula electrică de grădină nu taie	Elemente de tăiere prea scurte/rupte	Înlocuiți elementele de tăiere
La început turația este scăzută	Un regulator de turație integrat comandă turația motorului	

Asistență clienți și consultanță privind utilizareawww.bosch-garden.com

În caz de reclamații și comenzi de piese de schimb vă rugăm să indicați neapărat numărul de identificare compus din 10 cifre al sculei electrice de grădină.

România

Robert Bosch SRL
Centru de service Bosch
Str. Horia Măcelariu Nr. 30 – 34
013937 București
Tel. service scule electrice: (021) 4057540
Fax: (021) 4057566
E-Mail: infoBSC@ro.bosch.com
Tel. consultanță clienți: (021) 4057500
Fax: (021) 2331313
E-Mail: infoBSC@ro.bosch.com
www.bosch-romania.ro

Eliminare

Nu aruncați sculele electrice de grădină în gunoiul menajer!

Numai pentru țările UE:

Conform Directivei Europene 2012/19/UE privind deșeurile de echipamente electrice și electronice și transpunerea acesteia în legislația națională, echipamentele electrice și electronice scoase din uz trebuie colectate separat și direcționate către o stație de reciclare ecologică.

Sub rezerva modificărilor.

Български**Указания за безопасна работа****Пояснения на графичните символи**

Общо указание за опасност.



Прочетете ръководството за експлоатация.



Внимавайте намиращи се наблизо лица да не бъдат наранени от отхвърчащи частици.



Внимание: Когато градинският електроинструмент работи, стойте на безопасно разстояние от него.



Изключете тревокосачката и извадете щепсела от контакта, преди да извършвате настройки или да започнете почистване, когато захранващият кабел се е усукал или когато оставяте тревокосачката без надзор дори и за кратко.



Дръжте захранващия кабел на безопасно разстояние от режещите елементи.



Работете с предпазни очила.



Не косете трева при дъжд и не оставяйте тревокосачката изложена на дъжд.

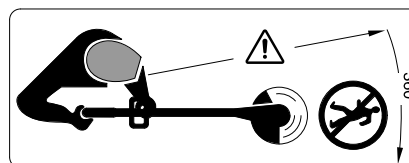

Внимавайте намиращи се наблизо лица да не бъдат засегнати от отхвърчащи частици.
Внимание: Когато градинският електроинструмент работи, стойте на безопасно разстояние от него.

Общи указания за безопасна работа

ВНИМАНИЕ Прочетете всички указания за безопасна работа и за работа с градинския електроинструмент.

Пропуски при спазването на указанията за безопасна работа и за работа с градинския електроинструмент могат да причинят токов удар, пожар и/или тежки травми.

Съхранявайте всички указания за безопасна работа и за работа с градинския инструмент за ползване в бъдеще.

- ▶ Преди ползване проверете захранващия кабел, респ. евентуално използван удължителен кабел за признаци на повреда или стареене. Ако по време на работа захранващият кабел бъде повреден, незабавно извадете щепсела от контакта. НЕ ДОКОСВАЙТЕ ЗАХРАНВАЩИЯ КАБЕЛ, ПРЕДИ ДА ГО ИЗКЛЮЧИТЕ ОТ КОНТАКТА. Не работете с градинския електроинструмент, ако захранващият кабел е повреден или износен.
- ▶ Ако е необходимо заменяне на захранващия кабел, това трябва да бъде извършено от производителя, от оторизиран от производителя сервиз или от квалифициран електротехник, за да бъдат предотвратени опасности за сигурността.
- ▶ При ежедневно ползване правете оглед за видими дефекти. Такъв оглед трябва да се прави и ако градинския електроинструмент бъде изпуснат или претърпи сериозен удар.
- ▶ **За повишаване на сигурността се препоръчва използването на предпазен прекъсвач за утечни токове (FI или RCD) с праг на задействане макс. 30 mA. Изправността на прекъсвача трябва да се проверява преди всяко ползване на електроинструмента.**
- ▶ Уверете се, че вентилационните отвори са винаги чисти от замърсявания.
- ▶ Преди ползване и след претърпян удар проверявайте градинския електроинструмент за повреди или износване и при необходимост го предавайте за ремонт.
- ▶ **Спазвайте също указанията за безопасна работа и за работа в ръководството за експлоатация на двигателния модул.**

Допълнителни указания за безопасна работа

- ▶ Този градински електроинструмент не е предназначен за ползване от лица с ограничени физически, сензорни или психически възможности или от лица с недостатъчен опит или недостатъчни познания (включително и от деца), освен когато те са наблюдавани от лице, отговарящо за безопасността или когато са обучавани за работа с градинския електроинструмент. Трябва да се внимава деца да не играят с градинския електроинструмент.

- ▶ В никакъв случай не позволявайте на деца или незапознати с това ръководство за експлоатация лица да ползват тревокосачката. Възможно е националното законодателство да налага ограничения за възрастта на потребителя. Когато не ползвате тревокосачката, я съхранявайте на места, недостъпни за деца.
- ▶ В никакъв случай не ползвайте тревокосачката с липсващи или повредени капаци или предпазни съоръжения или когато не сте в правилната стойка.
- ▶ Не използвайте машината, когато сте уморени или болни или когато сте под влиянието на алкохол, наркотични вещества или лекарства с упойващ ефект.
- ▶ Работете с плътни дълги панталони, здрави обувки и ръкавици. Не носете широки дрехи, украшения, къси панталони или сандали; не работете боси. Ако сте с дълга коса, я връзвайте над раменете, за да предотвратите увличането и усукването ѝ от подвижни елементи.
- ▶ **Когато работите с градинския електроинструмент, носете предпазни очила и шумозаглушители (антифони).**
- ▶ Заемайте стабилно положение и поддържайте постоянно равновесие. Не надценявайте силите си.
- ▶ В никакъв случай не работете с електроинструмента, ако в близост се намират други лица, особено деца, или домашни животни.
- ▶ Отговорен за травми на други лица или за материални щети е работещият с тревокосачката.
- ▶ Преди да докосвате въртящите се режещи елементи, изчакайте движението им да спре напълно. След изключване на тревокосачката режещите елементи продължават да се въртят по инерция и могат да предизвикат наранявания.
- ▶ Работете само на дневна светлина или на силно изкуствено осветление.
- ▶ Използването на тревокосачката при влажна трева намалява производителността ѝ.
- ▶ Изключвайте тревокосачката, когато я пренасяте от/към работната зона.
- ▶ Включвайте тревокосачката само когато ръцете и краката Ви са на достатъчно голямо разстояние от режещите елементи.
- ▶ Не поставяйте ръцете или краката си в близост до въртящите се режещи елементи.
- ▶ За тази тревокосачка никога не използвайте метални режещи елементи.
- ▶ Редовно проверявайте и поддържайте тревокосачката.
- ▶ Допускайте ремонтните дейности по тревокосачката да се извършват само от оторизирани сервизи.
- ▶ Изключвайте градинския електроинструмент и изваждайте щепсела от контакта:
 - винаги, когато оставяте градинския електроинструмент без надзор
 - преди смяна на режещите елементи
 - ако захранващият кабел е усукан
 - преди почистване или когато работите по тревокосачката

66 | Български

- преди демониране на приспособления
- преди смяна на приставката
- ▶ Не се допуска монтирането на удължителната тръба към приспособление тример – коса.
- ▶ След приключване на работа извадете щепсела от контакта и проверете градинския електроинструмент за евентуални повреди.
- ▶ Съхранявайте градинския електроинструмент на сигурно, сухо място, недостъпно за деца. Не поставяйте други предмети върху градинския електроинструмент.
- ▶ Поради съображения за безопасност заменяйте износени или повредени детайли.
- ▶ **Препоръчва се използването само на утвърдени от Бош режещи елементи. При други режещи елементи резултатът от рязането може да е незадоволителен.**

Символи

Символите по-долу са важни за прочитането и разбирането на ръководството за експлоатация. Запомнете символите и значенията им. Правилното интерпретиране на символите ще Ви помогне да ползвате градинския електроинструмент по-добре и по-сигурно.

Символ	Значение
	Работете с предпазни ръкавици
	Работете с предпазни очила
	Работете с шумозаглушители (атнифони).
	Посока на реакцията
	Допълнителни приспособления/резервни части

Предназначение на електроинструмента

Допуска се използването на този уред само с двигателния модул AMW 10.

Електроинструментът е предназначен за рязане на трева и плевели под и около храсти, както и по неравен терен и на места, които не могат да бъдат достигнати с колесна тревокосачка.

Технически данни

Приспособление тример – коса		AMW RT
Каталожен номер		0 600 8A3 0..
Дължина на режещия елемент	cm	15
Диаметър на рязане	cm	36
Маса съгласно ЕРТА-Procedure 01:2014		
без двигателен модул	kg	1,35
Клас на защита		□/II
Сериен номер		вижте табелката на градинския инструмент

Моля, обърнете внимание на каталожния номер на табелката на Вашия градински електроинструмент. Търговските наименования на някои електроинструменти могат да бъдат променяни.



Декларация за съответствие 

С пълна отговорност ние декларираме, че описаният в раздела «Технически данни» продукт в комбинация с двигателния модул AMW 10 (3 600 HA3 0..) съответства на следните стандарти или нормативни документи: EN 60335, EN 50581 съгласно изискванията на Директиви 2011/65/EC, 2014/30/EU, 2006/42/EO, 2000/14/EO: гарантирано равнище на звуковата мощност 96 dB(A).

Категория на продукта: 33

Техническа документация (2006/42/EO) при:
Bosch Lawn and Garden Ltd., PT-LG/ENS,
Stowmarket, Suffolk IP14 1EY, England

Henk Becker Helmut Heinzelmann
Executive Vice President Head of Product Certification
Engineering PT/ECS

 i.V. 

Robert Bosch Power Tools GmbH
70538 Stuttgart, GERMANY
Stuttgart, 01.01.2017

Информация за излъчван шум и вибрации

Данните по-долу се отнасят за двигателния модул с приставка.

Измерените стойности са определени съгласно EN 60335, EN 786.

Равнището A на излъчвания от електроинструмента шум обикновено е: равнище на звуковото налягане >85 dB(A); равнище на мощността на звука 94 dB(A). Неопределеност K = 2 dB.

Srpski | 67

Пълна стойност на вибрациите (векторна сума по трите направления): генерирани вибрации $a_h = 3,5 \text{ m/s}^2$, неопределеност $K = 2 \text{ m/s}^2$.

Монтиране и работа

Дейност	Фигура
Окомплектовка	1
Монтиране на предпазния кожух	2

Дейност	Фигура
Монтирайте мулти-функционалната приставка	3
Монтирайте колана за окачване през рамо	4
Указания за работа Монтиране/замяна на режещите елементи Поддържане и почистване	5
Съхраняване	6

Отстраняване на дефекти

Симптоми	Възможна причина	Отстраняване
Електродвигателят работи, ножовете не се движат	Мулти-функционалната приставка не е правилно монтирана към двигателния модул	Проверете монтажа
Градинският електроинструмент е претоварен	Тревата е твърде висока	Косете на стъпки
Градинският електроинструмент не реже	Режещите елементи са твърде къси/счупени	Заменете режещите елементи
В началото скоростта на въртене е ниска	Вграден регулатор управлява скоростта на въртене на двигателя	

Сервиз и технически съвети

www.bosch-garden.com

Винаги когато се обръщате с въпроси към представителите на Бош непременно посочвайте 10-цифрения каталожен номер на градинския електроинструмент.

Роберт Бош ЕООД – България

Бош Сервиз Център
Гаранционни и извънгаранционни ремонти
бул. Черни връх 51-Б
FPI Бизнес център 1407
1907 София
Тел.: (02) 9601061
Тел.: (02) 9601079
Факс: (02) 9625302
www.bosch.bg

Бракуване

Не извърляйте градински електроинструменти при битовите отпадъци!

Само за страни от ЕС:



Съгласно Европейска директива 2012/19/ЕС относно излязла от употреба електрическа и електронна апаратура и утвърждаването ѝ като национален закон електрическите и електронни устройства, които не могат да се използват повече, трябва да се събират отделно и да бъдат

подлагани на подходяща преработка за оползотворяване на съдържащите се в тях суровини.

Правата за изменения запазени.

Srpski

Uputstva o sigurnosti

Objašnjenja simbola sa slika



Opšte uputstvo o opasnosti.



Pročitajte uputstvo za rad.



Paziti da osobe koje stoje u blizini ne budu povredene usled odbačenih stranih tela.



Opomena: Održavajte sigurno rastojanje od baštenskog uredjaja, kada on radi.

68 | Srpski



Isključite trimer i izvucite utikač iz utičnice, pre nego što preduzmete podešavanja uređaja ili čišćenje, kada se je kabl upleo ili kada trimer za travu ostavljate makar i na kratko bez kontrole.



Držite podalje strujni kabl od elemenata za sečenje.



Nosite zaštitne naočari.



Ne radite na kiši i ne ostavljajte trimer za travu u prirodi po kiši.

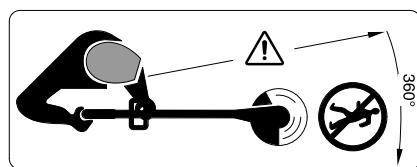

Pazite na to da se osobe koje se nalaze u blizini ne povrede od stranih tela koja lete okolo.

Opomena: Održavajte sigurno rastojanje od baštenskog uređaja, kada on radi.

Opšta upozorenja za električne alate

UPOZORENJE Pročitajte sva sigurnosna uputstva i naloge. Propusti pri održavanju sigurnosnih uputstava i naloga mogu prouzrokovati električni udar, požar i/ili teške povrede.

Čuvajte sva sigurnosna uputstva i naloge za budućnost.

- ▶ Prekontrolišite kabl za snabdevanje struje odn. produžni kabl pre upotrebe da li nema znakova oštećenja ili znakova starosti. Kada se kabl za vreme upotrebe ošteti, izvucite odmah utikač iz utičnice. **NE DODIRUJTE KABL, PRE NEGO ŠTO JE IZVUČEN.** Ne radite sa baštenskim uređajem, kada je kabl oštećen ili istrošen.
- ▶ Ako je potrebna zamena priključnog voda, onda to treba da izvrši proizvođač, njegov stručan servis ili neka za to stručna osoba., da bi izbegli opasnosti po sigurnost.
- ▶ Pri upotrebi svakodnevno vizuelno ispitati značajne nedostatke. Ovo ispitivanje mora isto tako da se izvrši ako bi baštenski uređaj ispustili i pao ili ako bi bio izložen jakom udarcu.
- ▶ **Radi povećanja sigurnosti preporučuje se, da se koristi jedna FI-sklopka (RCD) sa maksimalno 30 mA. Ova FI-sklopka bi trebala da se kontroliše pre upotrebe.**
- ▶ Uverite se da su prorezi za ventilaciju uvek slobodni od nekih zaostataka.
- ▶ Prekontrolišite baštenski uređaj pre upotrebe i posle nekog udara da li nije istrošen ili oštećen i u datom slučaju ga popravite.
- ▶ **Obratite pažnju isto tako na sigurnosna uputstva i naloge u uputstvu za rad pogonske jedinice.**

Dodatna uputstva sa upozorenjem

- ▶ Ovaj baštenski uređaj nije zamišljen za to, da ga koriste osobe (uključujući i decu) sa ograničenim fizičkim, umnim ili duševnim sposobnostima ili nedostajućim iskustvom i/ili nedostajućim znanjem, čak ni onda, ako su pod nadzorom osobe koja je nadležna za njihovu sigurnost ili dobijaju od nje uputstva, kako se koristi baštenski uređaj. Decu bi trebalo nadzirati, da bi bili sigurni da se ne igraju sa baštenskim uređajem.
- ▶ Nikada ne dozvoljavajte deci ili osobama koji nisu upoznati sa ovim uputstvima da koriste trimer za travu. Nacionalni propisi moguće je da ograničavaju starost radnika. Čuvajte trimer za travu da deci bude nedostupan, kada nije u upotrebi.
- ▶ Ne radite nikada sa trimrom za travu ako nedostaju ili su oštećeni poklopac ili zaštitni uređaji ili ako oni nisu kako treba pozicionirani.
- ▶ Sa mašinom ne radite ako ste umorni ili bolesni ili ste pod uticajem alkohola, droga ili lekova.
- ▶ Nosite duge, teške pantalone, čvrste cipele i rukavice. Ne nosite široko odelo, nakit, kratke panalone, sandale ili ne radite bosu. Povežite dugu kosu preko ramena, da bi izbegli umotavanje u pokretnim delovima.
- ▶ **Nosite zaštitne naočare i zaštitu za sluh kada radite sa baštenskim uređajem.**
- ▶ Obratite pažnju na stabilno stajanje i uvek na ravnotežu. Ne zapinjite previše.
- ▶ Ne radite nikada sa trimrom za travu dok se osobe posebno deca ili kućne životinje nalaze u neposrednoj blizini.
- ▶ Radnik ili korisnik je odgovoran za nesreće ili štete kod drugih ljudi ili na njihovoj imovini.
- ▶ Sačekajte dok se rotirajući nož potpuno ne zaustavi, pre nego što ga uhvatite. Nož za sečenje se okreće posle isključivanja trimera za travu još uvek i može prouzrokovati povrede.
- ▶ Kosite samo pri dnevnom svetlu ili dobrom veštačkom svetlu.
- ▶ Upotreba trimera u vlažnoj travi smanjuje radni učinak.
- ▶ Isključite trimer za travu, ako se transportuje sa/na radnu površinu.
- ▶ Uključite trimer za travu samo ako su Vaše ruke i noge dovoljno udaljeni od rotirajućeg noža za sečenje.
- ▶ Ne idite sa rukama i nogama u blizinu rotirajućih elemenata za sečenje.
- ▶ Ne upotrebljavajte nikada metalne elemente za sečenje za ovaj trimer.
- ▶ Kontrolišite i održavajte redovno trimer.
- ▶ Neka trimer za travu popravljaju samo stručan servis.
- ▶ Isključite baštenski uređaj i izvucite mrežni utikač iz utičnice:
 - uvek kada baštenski uređaj ostavite bez nadzora
 - pre promene elemenata za sečenje
 - kada je kabl umotan
 - pre čišćenja, ili kada se radi na trimru za travu
 - pre skidanja odgovarajućih delova

Srpski | 69

- pre promene adaptera
- ▶ Produžna cev se nesme montirati na nastavak trimer-kosilice za tešku upotrebu.
- ▶ Izvucite posle rada mrežni utikač i prekontrolišite baštenski uređaj na oštećenja.
- ▶ Čuvajte baštenski uređaj na nekom sigurnom, suvom mestu, izvan dohvata dece. Ne stavljajte nikakve druge predmete na uređaj.
- ▶ Sigurnosti radi promenite istrošene ili oštećene delove.
- ▶ **Upotreba žice za sečenje koje je odobrio Bosch se preporučuje. Kod druge žice za sečenje može rezultat sečenja da odstupa.**

Simboli

Sledeći simboli su važni za čitanje i shvatanje uputstva za upotrebu. Zapamtite simbole i njihovo značenje. Pravilna interpretacija simbola Vam pomaže da baštenski uređaj koristite bolje i bezbednije.

Simbol	Značenje
	Nosite zaštitne rukavice
	Nosite zaštitne naočare
	Nosite zaštitu za sluh.
	Pravac reakcije
	Pribor/rezervni delovi

Upotreba prema svrsi

Ovaj uređaj može da se koristi samo zajedno sa pogonskom jedinicom AMW 10.

Uređaj je predviđen za košenje trave, korova ispod grmlja, kao i na nagibima i čoškovima koji se ne mogu kositi sa kosačicom za travu.

Tehnički podaci

Nastavak trimer-kosilice za tešku upotrebu		AMW RT
Broj predmeta		0 600 8A3 0..
Dužina elementa za presecanje	cm	15
Prečnik sečenja	cm	36
Težina prema EPTA-Procedure 01:2014		
bez pogonske jedinice	kg	1,35
Molimo da obratite pažnju na broj predmeta na tipskoj tablici Vašeg baštenskog uređaja. Trgovačke oznake pojedinih baštenskih uređaja mogu varirati.		

Nastavak trimer-kosilice za tešku upotrebu

Klasa zaštite	 II
Serijski broj	vidi tipsku tablicu na baštenskom uređaju

Molimo da obratite pažnju na broj predmeta na tipskoj tablici Vašeg baštenskog uređaja. Trgovačke oznake pojedinih baštenskih uređaja mogu varirati.

Izjava o usaglašenosti

Izjavljujemo na vlastitu odgovornost, da je proizvod opisan pod „tehnički podaci“ u vezi sa pogonskom jedinicom AMW 10 (3 600 HA3 0..) usaglašen sa sledećim standardima ili normativnim aktima.

EN 60335, EN 50581 prema odredbama smernica 2011/65/EU, 2014/30/EU, 2006/42/EG, 2000/14/EG: Garantovani nivo snage zvuka 96 dB(A).

Kategorija proizvoda: 33

Tehnička dokumentacija (2006/42/EC) kod:
Bosch Lawn and Garden Ltd., PT-LG/ENS,
Stowmarket, Suffolk IP14 1EY, England

Henk Becker Helmut Heinzelmann
Executive Vice President Head of Product Certification
Engineering PT/ECS

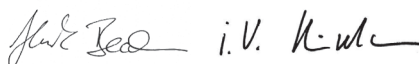

Robert Bosch Power Tools GmbH
70538 Stuttgart, GERMANY
Stuttgart, 01.01.2017

Informacije o šumovima/vibracijama

Sledeći podaci važe za pogonsku jedinicu sa adapterom.
Merne vrednosti za buku dobijene su prema EN 60335,
EN 786.

A-vrednovan nivo šumova uređaja iznosi tipično: Nivo zvučnog pritiska >85 dB(A); Nivo snage zvuka 94 dB(A). Nesigurnost K = 2 dB.

Ukupne vrednosti vibracija (zbir vektora tri pravca): Emisiona vrednost vibracija $a_h = 3,5 \text{ m/s}^2$, Nesigurnost K = 2 m/s^2 .

Montaža i Rad

Cilj rukovanja	Slika
Obim isporuke	1
Montaža zaštitne haube	2
Montaža Mutitool-ispusta	3
Montiranje kaiša za rame	4
Uputstva za rad	
Upotrebite/zamenite elemente za sečenje	
Održavanje i čišćenje	5
Čuvanje	6

70 | Slovensko

Traženje grešaka

Simptomi	Mogući uzroci	Pomoć
Motor radi, noževi stoje	Multitool-adaper nije dobro priključen na pogonsku jedinicu	Ispitati montažu
Baštenski uređaj je preopterećen	Trava je previsoka	Kositi postepeno
Baštenski uređaj ne seče	Žica za sečenje je prekratka/ prelomljena	Promeniti elemente za sečenje
Broj obrtaja je na početku nizak	Integriran regulator broja obrtaja kontroliše broj obrtaja motora	

Servisna služba i savetovanje o upotrebi

www.bosch-garden.com

Molimo navedite kod svih pitanja i naručivanje rezervnih delova neizostavno broj predmeta sa 10 mesta prema tipskoj tablici baštenskog uređaja.

Srpski

Bosch-Service
Dimitrija Tucovića 59
11000 Beograd
Tel.: (011) 2448546
Fax: (011) 2416293
E-Mail: asboschz@EUnet.yu

Uklanjanje djubreta

Ne bacajte baštenski uređaj u kućno djubre!

Samo za EU-zemlje:



Prema evropskoj smernici 2012/19/EU o starim električnim i elektronskim uređajima i njihovom pretvaranju u nacionalno dobro ne moraju više neupotrebljivi električni i elektronski uređaji da se odvojeno sakupljaju i odvoze reciklaži koja odgovara zaštiti čovekove sredine.

Zadržavamo pravo na promene.

Slovensko

Varnostna navodila

Razlaga slikovnih simbolov



Splošno opozorilo na nevarnost.



Preberite si to navodilo za obratovanje.



Pazite, da predmeti, ki bi odleteli od škarij, ne bodo poškodovali oseb, ki stojijo v bližini.



Opozorilo: Ko vrtno orodje obratuje, držite varno razdaljo do slednjega.



Preden želite opraviti nastavitve na kosilnici z nitjo ali pa vrtno orodje očistiti ali če se je zamotal kabel ali če morate kosilnico z nitjo le za kratek čas pustiti brez nadzora, morate kosilnico z nitjo izklopiti in potegniti omrežni vtič iz vtičnice. **Poskrbite za to, da bo električni kabel oddaljen od rezilnih elementov.**



Nosite zaščitna očala.



Ne uporabljajte kosilnice z nitjo, ko dežuje in med dežjem ne puščajte kosilnice z nitjo na prostem.

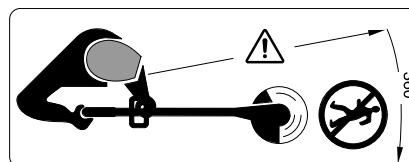

Pazite na to, da ne boste poškodovali oseb v bližini zaradi tujkov, ki letijo naokoli.

Opozorilo: Ko vrtno orodje obratuje, držite varno razdaljo do slednjega.

Splošna varnostna navodila za električna orodja

⚠ OPOZORILO Preberite vsa varnostna opozorila in navodila. Zamujene dolžnosti pri upoštevanju varnostnih navodil in napotkov lahko povzročijo električni udar, požar in/ali težke poškodbe.

Shranite vsa varnostna navodila in napotke za prihodnost.

- Pred uporabo preverite elektroenergetski oskrbovalni vodnik oz. podaljševalni kabel glede na poškodbe ali znake staranja. Takoj izvlecite omrežni vtič iz vtičnice v primeru, če se kabel med delom poškoduje. **NE DOTIKAJTE SE POŠKODOVANEGA KABLA PRED IZVLEKOM OMREŽNEGA**

VTIČA. Če je kabel poškodovan ali obrabljen, vrtnega orodja ne uporabljajte.

- ▶ Če je nujno priključni vodnik nadomestiti, potem mora to izvesti proizvajalec, njegov pooblaščen servis ali za to kvalificirana oseba, saj tako preprečite ogrožanje varnosti.
- ▶ Pri uporabi dnevno vizualno preverjajte obstoj signifikantnih pomanjkljivosti. To vizualno kontrolo morate prav tako opraviti, če ste pustili vrtno orodje pasti na tla ali če je bilo izpostavljeno občutnemu udaru.
- ▶ **Za povečanje varnosti vam priporočamo, da uporabite FI-stikalo (RCD) z okvarnim tokom maks. 30 mA. To FI-stikalo morate pred vsako uporabo preveriti.**
- ▶ Poskrbite za to, da bodo prezračevalne zareze vselej brez škodljivih ostankov.
- ▶ Preverite vrtno orodje pred uporabo in po udarcu glede na obrabo ali poškodbe in po potrebi poskrbite za popravilo.

▶ **Prav tako upoštevajte vsa varnostna navodila in napotke, ki so navedena v navodilu za uporabo pogonske enote.**

Dodatna opozorila



- ▶ To vrtno orodje ni namenjeno za uporabo s strani oseb (vključno z otroki) z omejenimi fizičnimi, senzoričnimi ali umskimi sposobnostmi ali pomanjkljivimi izkušnjami in/ali pomanjkljivim znanjem, razen, če jih nadzoruje oseba, ki je odgovorna za varnost ali pa če slednji s strani te odgovorne osebe dobijo navodila, kako se mora to vrtno orodje uporabljati. Nadzorujte otroke in tako zagotovite, da se ne igrajo z napravo.
- ▶ Nikoli ne dovolite otrokom ali osebam, ki se s temi navodili niso seznanile, da bi uporabljale to kosilnico z nitjo. Nacionalni predpisi morebiti omejujejo starost uporabnika. Kadar kosilnica z nitjo ni v uporabi, jo hranite izven dosega otrok.
- ▶ Nikoli ne uporabljajte kosilnice z nitjo z manjkajočimi ali poškodovanimi pokrovi ali zaščitnimi pripravami ali če slednji niso pravilno nameščeni.
- ▶ Stroja ne uporabljajte, kadar ste zaspani ali bolni ali pod vplivom alkohola, drog ali zdravil.
- ▶ Nosite dolge, težke hlače, trdno obutev in rokavice. Ne nosite širokih oblačil, nakita, kratkih hlač, sandalov in nikoli ne delajte bosonogi. Dolge lase spnite nad višino ramen in s tem preprečite, da bi se zapletli v premikajoče se dele.
- ▶ **Med rokovanjem vrtnega orodja nosite zaščitna očala in zaščito sluha.**
- ▶ Stojite trdno na tleh in vselej bodite v ravnotežju. Ne preobremenjujte se.
- ▶ Nikoli ne uporabljajte kosilnice z nitjo, ko se v neposredni bližini nahajajo osebe, še posebej otroci ali domače živali.
- ▶ Za nezgode ali škodo, povzročeno na drugih osebah ali njihovi lastnini, je odgovoren uporabnik ali lastnik.
- ▶ Počakajte na to, da se vsi rotirajoči rezilni elementi popolnoma ustavijo, preden se jih dotaknete. Rezalni

elementi po izklopu kosilnice z nitjo rotirajo naprej in lahko povzročijo poškodbe.



- ▶ Travo strizite samo pri dnevni svetlobi ali dobri umetni osvetlitvi.
- ▶ Uporaba kosilnice z nitjo pri mokri travi reducira njeno delovno moč.
- ▶ Izključite kosilnico z nitjo med transportom od delovne površine oz. k njej.
- ▶ Kosilnico z nitjo vklopite samo, če se vaše roke in noge nahajajo v zadostni razdalji k rotirajočim rezilnim elementom.
- ▶ Z rokami in nogami ne smete priti v bližino rotirajočih se rezilnih elementov.
- ▶ Nikoli ne uporabljajte kovinskih rezilnih elementov za to kosilnico z nitjo.
- ▶ Kosilnico z nitjo morate redno preverjati in vzdrževati.
- ▶ Pustite, da se kosilnica z nitjo popravlja izključno v pooblaščenih servisnih delavnicah.
- ▶ Odklopite vrtno orodje in potegnite omrežni vtič iz vtičnice:
 - vedno, ko pustite vrtno orodje brez nadzora
 - pred zamenjavo rezilnih elementov
 - ko je omrežni kabel zamotan
 - pred čiščenjem, ali če se na kosilnici z nitjo opravljajo dela
 - pred snetjem pripadajočih delov
 - pred zamenjavo predložka
- ▶ Podaljševalna cev se ne smete monirati na nastavek za kosilnico z nitjo Heavy Duty.
- ▶ Po vsakem delovnem postopku potegnite omrežni vtič in preverite vrtno orodje glede na poškodbe.
- ▶ Vrtno orodje shranjujte na varnem, suhem mestu, izven dosega otrok. Ne postavljajte nobenih drugih predmetov na vrtno orodje.
- ▶ Obrabljene ali poškodovane dele zaradi varnosti zamenjajte.
- ▶ **Priporočamo uporabo rezilnih elementov, ki so odobreni s strani Bosch. Pri drugih rezilnih elementih lahko pride do odklona rezilnega rezultata.**

Simboli

Naslednji simboli so pomembni za branje in razumevanje navodila za obratovanje. Zapomnite si simbole in njihov pomen. Pravilna interpretacija simbolov vam pomaga, da vrtno orodje lahko boljše in varneje uporabljate.

Simbol	Pomen
	Nosite zaščitne rokavice
	Nosite zaščitna očala
	Nosite zaščito sluha.

72 | Slovensko

Simbol	Pomen
	Smer reakcije
	Pribor/nadomestni deli

Kategorija izdelka: 33

Tehnična dokumentacija (2006/42/ES) pri:
Bosch Lawn and Garden Ltd., PT-LG/ENS,
Stowmarket, Suffolk IP14 1EY, England

Henk Becker Helmut Heinzelmann
Executive Vice President Head of Product Certification
Engineering PT/ECS

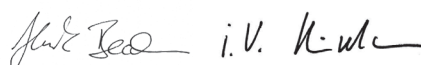

Robert Bosch Power Tools GmbH
70538 Stuttgart, GERMANY
Stuttgart, 01.01.2017

Uporaba v skladu z namenom

Ta naprava se sme uporabljati izključno skupaj s pogonsko enoto AMW 10.

Naprava je namenjena rezanju trave in plevela pod grmovjem ter na pobočjih in robovih, ki niso dostopni s kosilnico.

Tehnični podatki

Nastavek za kosilnico z nitjo Heavy Duty		AMW RT
Številka artikla		0 600 8A3 0..
Dolžina rezilnega elementa	cm	15
Premer striženja	cm	36
Teža po EPTA-Procedure 01:2014		
brez pogonske enote	kg	1,35
Zaščitni razred		□/II
Serijska številka	glejte tipsko tablico na vrtnem orodju	
Upoštevajte številko izdelka na tipski tablici sesalnika. Trgovski nazivi posameznih vrtnih orodij so lahko različni.		

Izjava o skladnosti

Izjavljamo pod izključno odgovornostjo, da proizvod, skupaj s pogonsko enoto AMW 10 (3 600 HA3 0..), ki je opisan pod poglavjem „Tehnični podatki“ ustreza naslednjim standardom oz. standardiziranim dokumentom:
EN 60335, EN 50581 v skladu z določili direktiv 2011/65/EU, 2014/30/EU, 2006/42/ES, 2000/14/ES:
Grantirana zvočna moč hrupa 96 dB(A).

Podatki o hrupu/vibracijah

Naslednji podatki veljajo za pogonsko enoto s predložkom. Merilne vrednosti hrupa izračunane v skladu z EN 60335, EN 786.

Z A-ocenjeni nivo hrupa naprave znaša običajno: nivo hrupa >85 dB(A); izmerjena moč hrupa 94 dB(A). Negotovost K = 2 dB.

Skupne vrednosti vibracij (vektorska vsota treh smeri):
emisijska vrednost vibracij a_{hv} = 3,5 m/s², negotovost K = 2 m/s².

Montaža in obratovanje

Cilj dejanja	Slika
Obseg pošiljke	1
Montaža zaščitnega pokrova	2
Montaža Multitool-predložka	3
Montaža ramenskega traku	4
Delovna navodila Vstavljanje/zamenjava rezilnih elementov Vzdrževanje in čiščenje	5
Skladiščenje	6

Iskanje napak

Simptomi	Možen vzrok	Pomoč
Motor deluje, noži mirujejo	Multitool-predložek ni pravilno priključen na pogonsko enoto	Preverite montažo
Vrtno orodje je preobremenjeno	Trava previsoka	Strizite po stopnjah
Vrtno orodje ne reže	Rezilni elementi so prekratki/zlomljeni	Zamenjajte rezilne elemente
Številno vrtljajev je na začetku nizko	Integrirana regulacija števila vrtljajev krmili število vrtljajev motorja	

Servis in svetovanje o uporabi

www.bosch-garden.com

Pri vseh vprašanjih in naročilih nadomestnih delov morate nujno navesti desetmestno številko izdelka s tipske tablice vrtnega orodja.

Slovensko

Top Service d.o.o.
Celovška 172
1000 Ljubljana
Tel.: (01) 519 4225
Tel.: (01) 519 4205
Fax: (01) 519 3407

Odlaganje

Vrtnih orodij ne vrzite med gospodinjske odpadke!

Samo za države EU:



V skladu z Direktivo 2012/19/EU Evropskega Parlamenta in Sveta o odpadni električni in elektronski opremi (OEEO) in njeni uresničitvi v nacionalnem pravu se morajo električna in elektronska oprema, ki ni več v uporabi, ločeno zbirati ter okolju prijazno reciklirati.

Pridržujemo si pravico do sprememb.

Hrvatski

Upute za sigurnost

Objašnjenje simbola sa slikama



Opće napomene za opasnost.



Pročitajte upute za rad.



Pazite da odbačena strana tijela ne ozlijede osobe koje se nalaze oko uređaja.



Upozorenje: Kada radi, održavajte siguran razmak od vrtnog uređaja.



Šišač isključite i izvucite mrežni utikač iz utičnice prije podešavanja ili čišćenja uređaja, ako bi se zapleli u kabel ili ako bi šišač tratine i na kratko vrijeme ostavili bez nadzora. **Priključni kabel držite dalje reznih elemenata.**



a.c.



Nositi zaštitne naočale.



Ne šišajte tratinu za vrijeme kiše i ne ostavljajte šišač vani na kiši.

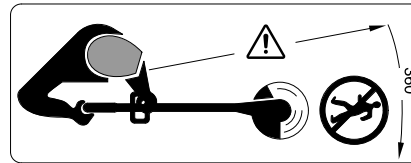

Pazite da se osobe koje se nalaze u blizini ne ozlijede od odbačenih stranih tijela.

Upozorenje: Kada radi, održavajte siguran razmak od vrtnog uređaja.

Opće upute za sigurnost za električne alate

⚠ UPOZORENJE Pročitajte sve upute za sigurnost i uporabu. Nepridržavanje uputa za sigurnost i uporabu može prouzročiti strujni udar, požar i/ili teške ozljede.

Sve upute za sigurnost i uporabu spremite za buduću primjenu.

- ▶ Prije uporabe ispitajte priključni kabel odnosno produžni kabel na eventualna oštećenja ili znakove starenja. Ako bi se priključni kabel tijekom uporabe oštetio, mrežni utikač odmah izvucite iz mrežne utičnice. **NE DODIRUJTE KABEL PRIJE NEGO ŠTO IZVUCETE UTIKAČ.** Ne radite s vrtnim uređajem ako bi priključni kabel bio oštećen ili istrošen.
- ▶ Ako treba zamijeniti priključni kabel, kako bi se izbjegle moguće opasnosti ovu zamjenu treba prepustiti proizvođaču, njegovim ovlaštenim servisima ili za to ovlaštenim osobama.
- ▶ Pri svakodnevnoj uporabi šišač treba vizualno kontrolirati na vanjske nedostatke. Ovo se ispitivanje mora također provesti ako bi vrtni uređaj pao ili ako bi bio izložen znatnom udaru.
- ▶ **Za povišenje sigurnosti preporučuje se korištenje FI-sklopke (RCD) sa strujom kvara od max. 30 mA. Ova FI-sklopka se treba kontrolirati prije svake primjene.**
- ▶ Osigurajte da su otvori za hlađenje uvijek čisti od ostataka.
- ▶ Vrtni uređaj prije uporabe i nakon udara kontrolirajte na trošenje ili oštećenje i u slučaju potrebe dajte ga popraviti.
- ▶ **Isto tako pridržavajte se uputa za sigurnost i uputa za uporabu iz uputa za rad pogonske jedinice.**

Dodatne upute upozorenja

- ▶ Ovaj vrtni uređaj nije predviđen da s njime rade osobe (uključujući djeca) sa ograničenim fizičkim, senzornim ili psihičkim sposobnostima ili nedovoljnim iskustvom i/ili nedovoljnim stručnim znanjima. U takvim slučajevima ovakve osobe trebaju raditi pod nadzorom stručne osobe zadužene za sigurnost ili trebaju dobiti upute kako se sa uređajem radi.

74 | Hrvatski

- Djecu treba držati pod nadzorom, kako se ne bi igrala sa vrtnim uređajem.
- ▶ Ne dopustite da sa šišačem rukuju djeca ili osobe koje nisu pročitale ove upute. Propisi zemlje u kojoj se uređaj koristi možda ograničavaju starost osobe koja rukuje uređajem. Ako se ne koristi, šišač spremite na mjesto nedostupno za djecu.
 - ▶ Šišač nikada ne koristite s manjkavim ili oštećenim poklopcima ili zaštitnim napravama ili ako one nisu ispravno pozicionirane.
 - ▶ Sa strojem ne radite ako ste umorni ili bolesni ili ste pod utjecajem alkohola, droga ili lijekova.
 - ▶ Pri radu nosite duge deblje hlače, čvrstu obuću i rukavice. Ne nosite široku odjeću, nakit i kratke hlače, sandale niti ne radite bos. Kako bi se izbjeglo zahvaćanje pomičnih dijelova, vežite dugu kosu iznad visine ramena.
 - ▶ **Pri radu s vrtnim uređajem nosite zaštitne naočale i štitičke za sluh.**
 - ▶ Zauzmite stabilan i čvrst položaj tijela i uvijek održavajte ravnotežu. Ne preopterećujte se.
 - ▶ Sa šišačem nikada ne radite ako se u neposrednoj blizini nalaze ljudi, posebno djeca, i životinje.
 - ▶ Osoba koja radi sa uređajem ili korisnik odgovorna je za nezgode ili za štete počinjene drugim ljudima ili njihovoj imovini.
 - ▶ Prije nego što ih dodirnete, pričekajte da se rotirajući rezni elementi potpuno zaustave. Rezni elementi nakon isključivanja šišača još rotiraju i mogu prouzročiti ozljede.
 - ▶ Tratinu kositi samo za dnevnog svjetla ili pod dobrom rasvjetom.
 - ▶ Primjenom šišača na vlažnoj travi smanjuje se njegov radni učinak.
 - ▶ Isključite šišač ako se on transportira od/prema radnoj površini.
 - ▶ Šišač uključite samo ako su vaše ruke i noge dovoljno odmaknute od rotirajućih reznih elemenata.
 - ▶ S rugama i nogama ne približavajte se suviše blizu rotirajućim noževima.
 - ▶ Za ovaj šišač nikada ne koristite metalne rezne elemente.
 - ▶ Šišač redovito kontrolirajte i održavajte.
 - ▶ Šišač dajte na popravak samo u ovlaštene servisne radionice.
 - ▶ Isključite vrtni uređaj iz izvucite mrežni utikač iz utičnice:
 - uvijek kada vrtni uređaj ostavljate bez nadzora
 - prije zamjene noževa
 - ako je kabel usukan
 - prije čišćenja ili ako se na šišaču radi
 - prije skidanja pripadajućih dijelova
 - prije zamjene adapterskog uređaja
 - ▶ Produžna cijev ne smije se montirati na nastavak šišača tratinje za tešku uporabu.
 - ▶ Nakon radne operacije izvucite mrežni utikač i kontrolirajte vrtni uređaj na oštećenja.
 - ▶ Vrtni uređaj spremite na sigurno i suho mjesto, izvan dosega djece. Na vrtni uređaj ne stavljajte nikakve druge predmete.

- ▶ Treba zamijeniti istrošene ili oštećene sigurnosne dijelove.
- ▶ **Preporučuje se primjena od Bosch odobrenih reznih elemenata. S nekim drugim reznim elementima neće se postići očekivani rezultat rezanja.**

Simboli

Donji simboli namijenjeni su za čitanje i razumijevanje uputa za rad. Zapamtite ove simbole i njihovo značenje. Ispravno tumačenje simbola pomoći će vam da vrtni uređaj bolje i sigurnije koristite.

Simbol	Značenje
	Nosite zaštitne rukavice
	Nosite zaštitne naočale
	Nosite štitičke za sluh.
	Smjer reakcije
	Pribor/rezervni dijelovi

Uporaba za određenu namjenu

Ovaj se uređaj može koristiti samo zajedno s pogonskom jedinicom AMW 10.

Uređaj je predviđen za rezanje trave i korova ispod grmlja, kao i na kosinama i rubovima koji se ne mogu doseći sa kosilicom.

Tehnički podaci

Nastavak šišača tratinje za tešku uporabu	AMW RT	
Kataloški br.		0 600 8A3 0..
Dužina reznog elementa	cm	15
Promjer rezanja	cm	36
Težina odgovara EPTA-Procedure 01:2014 bez pogonske jedinice	kg	1,35
Klasa zaštite		□/II
Serijski broj	vidjeti tipsku pločicu na vrtnom uređaju	
Molimo pridržavajte se kataloškog broja na tipskoj pločici vrtnog uređaja. Trgovačke oznake pojedinih vrtnih uređaja mogu varirati.		

Izjava o usklađenosti 

Izjavljujemo uz punu odgovornost da je proizvod opisan u „tehničkim podacima“, u kombinaciji s pogonskom jedinicom

AMW 10 (3 600 HA3 0..) usklađen sa slijedećim normama i normativnim dokumentima:
EN 60335, EN 50581 prema odredbama smjernica
2011/65/EU, 2014/30/EU, 2006/42/EG, 2000/14/EG:
Zajamčena razina učinka buke 96 dB(A).

Kategorija proizvoda: 33

Tehnička dokumentacija (2006/42/EC) može se dobiti kod:
Bosch Lawn and Garden Ltd., PT-LG/ENS,
Stowmarket, Suffolk IP14 1EY, England

Henk Becker Helmut Heinzelmann
Executive Vice President Head of Product Certification
Engineering PT/ECS

Henk Becker *i.V. Helmut*

Robert Bosch Power Tools GmbH
70538 Stuttgart, GERMANY
Stuttgart, 01.01.2017

Informacije o buci i vibracijama

Slijedeći podaci vrijede za pogonsku jedinicu s adapterskim uređajem.

Odgovarajuće su određene izmjerene vrijednosti za razinu buke. EN 60335, EN 786.

Razina buke uređaja vrednovana sa A obično iznosi: razina zvučnog tlaka >85 dB(A); razina učinka buke 94 dB(A). Nesigurnost K = 2 dB.

Ukupne vrijednosti vibracija (vektorski zbroj u tri smjera):
Vrijednost emisija vibracija a_{hv} = 3,5 m/s², nesigurnost K = 2 m/s².

Montaža i rad

Radnja	Slika
Opseg isporuke	1
Montaža štitnika	2
Montirati Multitool adapter	3
Zakopčati nosivi remen za rame	4
Upute za rad	
Ugradnja/zamjena reznih elemenata	
Održavanje i čišćenje	5
Uskladištenje	6

Traženje greške

Simptomi	Mogući uzroci	Pomoć
Motor radi ali nož miruje	Multitool adapterski uređaj nije ispravno priključen na pogonsku jedinicu	Kontrolirati montažu
Vrtni uređaj je preopterećen	Previsoka trava	Rezati u stupnjevima
Vrtni uređaj ne reže	Rezni elementi su prekratki/slomljeni	Zamijeniti rezne elemente
Na početku je premali broj okretaja	Ugrađeni regulator boja okretaja upravlja brojem okretaja motora	

Servisiranje i savjetovanje o primjeni

www.bosch-garden.com

Kod svih upita i naručivanja rezervnih dijelova molimo neizostavno navedite 10-znamenkasti kataloški broj sa tipske pločice vrtnog uređaja.

Hrvatski

Robert Bosch d.o.o.
Kneza Branimira 22
10040 Zagreb
Tel.: (01) 2958051
Fax: (01) 2958050

Zbrinjavanje

Vrtno uređaje ne bacajte u kućni otpad!

Samo za zemlje EU:



Prema Europskim smjericama 2012/19/EU za električne i elektroničke stare uređaje, neuporabivi električni i elektronički uređaji moraju se odvojeno sakupljati i dovesti na ekološki prihvatljivo recikliranje.

Zadržavamo pravo na promjene.

76 | Eesti

Eesti

Ohutusnõuded

Piltsümbolite selgitus



Üldine oht.



Lugege läbi kasutusjuhend.



Veenduge, et eemalepaiskuvad võõrkehad ei vigasta läheduses viibivaid inimesi.



Hoiatus: Viibige töötavast aiatööriistast ohutus kauguses.



Enne seadistamist ja puhastamist, samuti juhul, kui toitejuhe on kinni jäänud või kui jätate murutrimmeri kas või lühikeseks ajaks järelevalveta, lülitage trimmer välja ja eemaldage võrgupistik pistikupesast. **Hoidke toitejuhe lõiketeradest eemal.**



Kandke kaitseprille.



Ärge töötage trimmeriga vihma käes ja ärge jätke trimmerit vihma kätte.

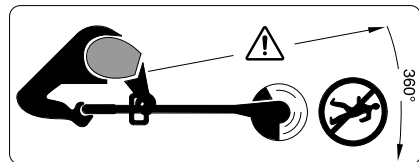

Veenduge, et eemalepaiskuvad võõrkehad ei vigasta läheduses viibivaid inimesi.

Hoiatus: Viibige töötavast aiatööriistast ohutus kauguses.

Üldised ohutusjuhised

⚠ TÄHELEPANU Lugege läbi kõik ohutusnõuded ja juhised. Ohutusnõuete ja juhiste eiramine võib põhjustada elektrilöögi, tulekahju ja/või raskeid vigastusi.

Hoidke kõik ohutusnõuded ja juhised alles hilisemaks kasutamiseks.

- ▶ Enne tööerakendamist kontrollige toitejuhet ja pikendusjuhet kahjustuste või kulumise suhtes. Kui toitejuhe saab kasutamise ajal vigastada, tõmmake

võrgupistik kohe pistikupesast välja. **ÄRGE PUUDUTAGE JUHET ENNE, KUI SEADE ON VOOLUVÕRGUST LAHUTATUD.** Ärge töötage aiatööriistaga, mille toitejuhe on viga saanud või kulunud.

- ▶ Tööohutuse tagamiseks tuleb toitejuhe vajaduse korral välja vahetada lasta tootja esindajal, Boschi elektriliste tööriistade volitatud parandustöökojas või asjaomase väljaõppega isikul.
- ▶ Kasutamise ajal vaadake seade iga päev üle ja veenduge, et seadmel ei ole nähtavaid kahjustusi. Seadet tuleb kontrollida ka siis, kui seade on maha kukkunud või saanud tugeva löögi.
- ▶ **Turvalisuse suurendamiseks soovitame kasutada max 30 mA käivitusvooluga rikkevoolukaitselülitit (RCD). Rikkevoolukaitselülitit tuleks iga kord enne seadme kasutamist üle kontrollida.**
- ▶ Veenduge, et ventilatsioonivad on alati puhtad ega ole ummistunud.
- ▶ Enne tööerakendamist ja pärast tööriistale avaldunud lööki kontrollige tööriista kulumise ja kahjustuste suhtes ning laske tööriist vajaduse korral parandada.
- ▶ **Pidage kinni ka jõuseadme kasutusjuhendis toodud ohutusnõuetest ja juhistest.**

Täiendavad ohutusnõuded

- ▶ Seda aiatööriista ei tohi kasutada inimesed (sealhulgas lapsed), kelle füüsilised või vaimsed võimed on piiratud või kellel puuduvad seadme kasutamiseks vajalikud kogemused ja teadmised, välja arvatud juhul, kui nad kasutavad tööriista nende turvalisuse eest vastutava isiku järelevalve all, kes annab neile juhiseid seadme kasutamiseks. Et vältida aiatööriistaga mängimise võimalust, ei tohi jätta lapsi aiatööriista lähedusse järelevalveta.
- ▶ Ärge lubage trimmerit kasutada lastel või isikutel, kes pole tutvunud seadme kasutusjuhistega. Seadme kasutaja vanus võib olla sätestatud konkreetse riigi õigusaktides. Kasutusvälisel ajal hoidke trimmerit lastele ligipääsmatus kohas.
- ▶ Ärge kasutage trimmerit, mille katted või kaitseosad puuduvad või on kahjustatud või ei ole õiges asendis.
- ▶ Ärge kasutage seadet, kui olete väsinud või uimastite, alkoholi või ravimite mõju all.
- ▶ Kandke pikki tugevaid riidest pükse, tugevaid jalatseid ja kindaid. Ärge kandke laiu riideid, ehteid, lühikesi pükse, sandaale ja ärge töötage paljajalu. Siduge pikad juuksed kinni, et vältida nende sattumist seadme liikuvate osade vahele.
- ▶ **Aiatööriista käsitlemisel kandke kaitseprille ja kuulmiskaitsevahendeid.**
- ▶ Olge stabiilses asendis ja säilitage kogu aeg tasakaal. Ärge pingutage ennast üle.
- ▶ Ärge töötage trimmeriga, kui vahetus läheduses viibivad inimesed, eeskätt lapsed, ja koduloomad.
- ▶ Seadme käsitseja või kasutaja vastutab õnnetusjuhtumite ja teistele inimestele või nende varale tekitatud kahju eest.

78 | Latviešu

Kokkupanek ja kasutamine

Toimingu eesmärk	Joonis
Tarnekomplekt	1
Kaitsekatte paigaldamine	2
Multitool-otsaku paigaldamine	3

Toimingu eesmärk	Joonis
Õlarihma paigaldamine	4
Tööjuhised	
Lõikeelementide paigaldamine/vahetamine	5
Hooldus ja puhastus	
Hoialepanek	6

Vea otsing

Tunnused	Võimalik põhjus	Kõrvaldamine
Mootor töötab, lõiketera jääb seisma	Multitool-otsak ei ole jõuseadmega õigesti ühendatud	Kontrollige paigaldust
Aiatööriistale avaldub ülekoormus	Muru on liiga kõrge	Niitke järk-järgult
Aiatööriist ei lõika	Lõikeelementid on liiga lühikesed/murdunud	Vahetage lõikeelementid välja
Pöörete arv on alguses liiga väike	Integreeritud regulaator reguleerib mootori pöörete arvu	

Klienditeenindus ja müügiärgne nõustaminewww.bosch-garden.com

Järelepärimiste esitamisel ja varuosade tellimisel näidake kindlasti ära seadme andmesildil olev 10-kohaline tootenumber.

Eesti Vabariik

Mercantile Group AS
 Boschi elektriliste käsitööriistade remont ja hooldus
 Pärnu mnt. 549
 76401 Saue vald, Laagri
 Tel.: 679 1122
 Faks: 679 1129

Kasutuskõlbatuks muutunud seadmete käitlus

Ärge visake kasutusressursi ammendanud aiatööriistu olmejäätmete hulka!

Üksnes EL liikmesriikidele:

Vastavalt Euroopa Liidu direktiivile 2012/19/EL elektri- ja elektroonikaseadmete jäätmete kohta ning direktiivi kohaldamisele liikmesriikides tuleb kasutusressursi ammendanud elektrilised tööriistad eraldi kokku koguda ja keskkonnasäästlikult ringlusse võtta.

Tootja jätab endale õiguse muudatuste tegemiseks.

Latviešu**Drošības noteikumi****Simbolu skaidrojums**

Vispārēja rakstura brīdinājuma zīme.



Izlasiet šo lietošanas pamācību.



Nodrošiniet, lai tuvumā esošās personas neapdraudētu dažādi priekšmeti, kas var lidot prom no darba vietas.



Brīdinājums. Ieturiet drošu attālumu līdz dārza instrumentam laikā, kad tas darbojas.



Izslēdziet zāliena trimeri un atvienojiet tā elektrokabeļa kontaktdakšu no elektrotīkla kontaktligzdās pirms instrumenta regulēšanas vai tīrīšanas, gadījumā, ja ir aizķēries vai samezģlojies tā elektrokabelis, kā arī, kaut uz neilgu laiku atstājot zāliena trimeri bez uzraudzības. **Sekojet, lai elektrokabelis nenonāktu griežējelementu tuvumā.**



Nēsājiet aizsargbrilles.



Neveiciet zāliena trimēšanu lietus laikā un neatstājiet trimeri lietū.



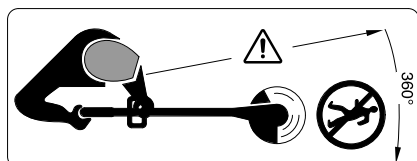

Nodrošiniet, lai no dārza instrumenta darbības vietas prom lidojoši priekšmeti neradītu savainojumus tuvumā esošajām personām.

Brīdinājums. Ieturiet drošu attālumu līdz dārza instrumentam laikā, kad tas darbojas.

Vispārējie drošības noteikumi darbam ar elektroinstrumentiem

BRĪDINĀJUMS Uzmanīgi izlasiet visus drošības noteikumus un norādījumus.

Drošības noteikumu un norādījumu neievērošana var izraisīt aizdegšanos un kļūt par cēloni elektriskajam triecienam un/vai smagam savainojumam.

Saglabājiet drošības noteikumus un norādījumus turpmākai izmantošanai.

- ▶ Pirms dārza instrumenta lietošanas pārbaudiet, vai tā elektrokabeli un/vai pagarinātājkabeli nav radušies bojājumi un vai tajos nav vērojamas novecošanās pazīmes. Ja dārza instrumenta lietošanas laikā elektrokabelis tiek bojāts, nekavējoties atvienojiet tā kontaktdakšu no elektrotīkla kontaktligzdas. NEPIESKARIETIES KABELIM, PIRMS TAS NAV ATVIENOTS NO ELEKTROTĪKLA. Nelietojiet dārza instrumentu, ja tā elektrokabelis ir bojāts vai nolietojies.
- ▶ Ja nepieciešams nomainīt elektrokabeli, tas jāuztīra ražotājam, tās pilnvarotai elektroinstrumentu remonta darbnīcai vai kvalificētam speciālistam, jo tikai tā var novērst instrumenta darba drošības līmeņa pazemināšanos.
- ▶ Lietojot dārza instrumentu, ik dienas pārbaudiet, vai tam nav radušies acimredzami, būtiski bojājumi. Šāda pārbaude jāveic arī tad, ja dārza instruments ir kritis vai spēcīgi sadūries ar kādu priekšmetu.
- ▶ **Lai paaugstinātu elektrodrošību, ieteicams lietot noplūdes strāvas aizsargreleju (RCD) ar maksimālo aizsargstrāvu 30 mA. Šis aizsargrelejs ikreiz pirms darba jāpārbauda.**
- ▶ Nodrošiniet, lai dārza instrumenta ventilācijas atveres nebūtu aizliedztas ar netīrumiem.
- ▶ Pirms dārza instrumenta lietošanas, kā arī gadījumā, ja tas ir saņēmis triecienu, pārbaudiet, vai instruments nav bojāts vai nolietojies, un vajadzības gadījumā nodrošiniet tam nepieciešamo remontu.
- ▶ **Ievērojiet arī piedziņas bloka lietošanas pamācībā sniegtos drošības noteikumus un norādījumus.**

Papildu drošības noteikumi

- ▶ Šis dārza instruments nav paredzēts, lai to lietotu personas (tai skaitā arī bērni) ar traucētām fiziskajām, sensorajām vai garīgajām spējām vai nepietiekošu pieredzi un/vai nepietiekošām zināšanām, izņemot gadījumus, kad lietošana notiek par minēto personu drošību atbildīgas

personas uzraudzībā vai saņemot no tās norādījumus, kā lietojams dārza instruments. Bērniem jānodrošina vajadzīgā uzraudzība, lai viņi nesāktu rotaļāties ar dārza instrumentu.





- ▶ Nelaujiet lietot zāliena trimeri bērniem vai personām, kuras nav iepazinušās ar šiem norādījumiem. Minimālais vecums lietotājiem tiek noteikts atbilstoši nacionālajai likumdošanai. Laikā, kad zāliena trimers netiek lietots, uzglabājiet to vietā, kas nav sasniedzama bērniem.
- ▶ Nelietojiet zāliena trimeri, ja tam trūkst pārsegu vai citu aizsargierīču, kā arī, ja šīs ierīces ir bojātas vai nostiprinātas nepareizā stāvoklī.
- ▶ Nelietojiet instrumentu, ja jūtaties noguris, nevesels vai atrodaties alkohola, narkotiku vai medikamentu iespaidā.
- ▶ Darba laikā nēsājiet garas bikses un stingra auduma, stabilus apavus un aizsargcimdus. Nenēsājiet platu apģērbu un rotaslietas, nestrādājiet isās biksēs, sandalēs vai basām kājām. Lai novērstu garu matu iekēršanos instrumenta kustīgajās daļās, uzsienu tos virs plecu augstuma.
- ▶ **Strādājot ar dārza instrumentu, nēsājiet aizsargbrilles un ausu aizsargus.**
- ▶ Saglabājiet stingru stāju un nezaudējiet līdzsvaru. Darba laikā nepakļaujiet sevi stiprai piepūlei.
- ▶ Nelietojiet zāliena trimeri, ja darba vietas tiešā tuvumā atrodas citas personas (īpaši bērni), kā arī mājdzīvnieki.
- ▶ Instrumenta lietotājs nes atbildību par kaitējumu, kas tā darbības rezultātā tiek nodarīts citām personām vai viņu īpašumam.
- ▶ Nepieskarieties rotējošajiem griezējelementiem, bet nogaidiet, līdz tie pilnīgi apstājas. Griezējelementi zināmu laiku turpina rotēt arī pēc zāliena trimera izslēgšanas un var radīt savainojumus.
- ▶ Strādājiet tikai diennakts gaišajā laikā vai labā mākslīgajā apgaismojumā.
- ▶ Lietojot zāliena trimeri mitrā zālē, samazinās tā jauda.
- ▶ Izslēdziet zāliena trimeri, transportējot to uz darba vietu vai no tās.
- ▶ Izslēdziet zāliena trimeri vienīgi tad, ja Jūsu rokas un kājas atrodas drošā attālumā no rotējošajiem griezējelementiem.
- ▶ Netuviniet rokas un kājas rotējošajiem griezējelementiem.
- ▶ Neizmantojiet šajā zāliena trimērī metāla griezējelementus.
- ▶ Regulāri pārbaudiet zāliena trimeri un veiciet tam nepieciešamo apkalpošanu.
- ▶ Nodrošiniet, lai zāliena trimers tiktu remontēts vienīgi pilnvarotā remonta darbnīcā.
- ▶ Izslēdziet dārza instrumentu un atvienojiet tā kontaktdakšu no elektrotīkla kontaktligzdas šādos gadījumos:
 - vienmēr, kad dārza instruments tiek atstāts bez uzraudzības
 - pirms griezējelementu nomaiņas
 - ja ir samezģojies tā elektrokabelis
 - pirms zāliena trimera tīrīšanas vai veicot citus darbus ar to
 - pirms daļu noņemšanas no instrumenta
 - pirms papildierīces nomaiņas

80 | Latviešu

- ▶ Uz zāliena trimēšanas papildierīce palielinātai slodzei nedrīkst nostiprināt pagariošo cauruli.
- ▶ Ik reizi pēc darba atvienojiet dārza instrumenta kontaktdakšu no elektrotīkla un pārbaudiet, vai instrumentam nav radušies bojājumi.
- ▶ Uzglabājiet dārza instrumentu sausā, drošā vietā, kur tas nav sasniedzams bērniem. Nenovietojiet uz dārza instrumenta citus priekšmetus.
- ▶ Drošības apsvērumu dēļ nomainiet nolietotās vai bojātās daļas.
- ▶ **Instrumentā ieteicams izmantot firmas Bosch ieteiktos griezējelementus. Izmantojot citus griezējelementus, var samazināties instrumenta darbība.**

Simboli

Tālāk aplūkoto simbolu nozīmi ir svarīgi zināt, lai varētu lasīt un pareizi izprast šo lietošanas pamācību. Iegūstiet šos simbolus un to nozīmi. Simbolu pareiza interpretācija ļaus vieglāk un drošāk lietot dārza instrumentu.

Simbols	Nozīme
	Nēsājiet aizsargcimdus
	Nēsājiet aizsargbrilles
	Nēsājiet ausu aizsargus.
	Reakcijas virziens
	Piederumi/rezerves daļas

Pielietojums

Šo instrumentu var izmantot vienīgi kopā ar piedziņas bloku AMW 10.

Instrumenti ir paredzēti zāles apgriešanai un nezāļu izplaušanai zem krūmājiem un apstādījumiem, kā arī nogāzēs un stūros, ko nav iespējams sasniegt ar parasto zāliena plāvēju.

Tehniskie parametri

Trimēšanas papildierīce palielinātai slodzei		AMW RT
Izstrādājuma numurs		0 600 8A3 0..
Griezējelementa garums	cm	15
Apļaušanas diametrs	cm	36
Svars atbilstoši EPTA-Procedure 01:2014		
bez piedziņas bloka	kg	1,35
Lūdzam vadīties pēc izstrādājuma numura, kas atrodams uz dārza instrumenta marķējuma plāksnītes. Atsevišķiem dārza instrumentiem tirdzniecības apzīmējums var mainīties.		

Trimēšanas papildierīce palielinātai slodzei

Elektroaizsardzības klase	AMW RT
	□/II
Sērijas numurs	skatīt marķējuma plāksnīti uz dārza instrumenta

Lūdzam vadīties pēc izstrādājuma numura, kas atrodams uz dārza instrumenta marķējuma plāksnītes. Atsevišķiem dārza instrumentiem tirdzniecības apzīmējums var mainīties.

Atbilstības deklarācija 

mēs ar pilnu atbildību paziņojam, ka sadaļā „Tehniskie parametri” aprakstītais izstrādājums kopā ar piedziņas bloku AMW 10 (3 600 HA3 0..) atbilst šādiem standartiem vai normatīvajiem dokumentiem:

EN 60335, EN 50581, kā arī direktīvām 2011/65/EK, 2014/30/EU, 2006/42/EK un 2000/14/EK.

Direktīva: garantētais trokšņa jaudas līmenis ir 96 dB(A).

Izstrādājuma kategorija: 33

Tehniskā lieta (2006/42/EK) no:
Bosch Lawn and Garden Ltd., PT-LG/ENS,
Stowmarket, Suffolk IP14 1EY, England

Henk Becker Executive Vice President Engineering
Helmut Heinzelmann Head of Product Certification PT/ECS

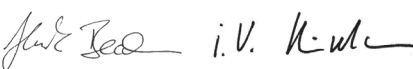

Robert Bosch Power Tools GmbH
70538 Stuttgart, GERMANY
Stuttgart, 01.01.2017

Informācija par troksni un vibrāciju

Šeit norādītie dati attiecas uz piedziņas bloku, kas darbojas kopā ar kādu no papildierīcēm.

Izmērītās trokšņa parametru vērtības ir noteiktas atbilstoši standartam EN 60335, EN 786.

Izstrādājuma radītā pēc raksturlielnes A izsvērtā trokšņa parametru tipiskās vērtības ir šādas: trokšņa spiediena līmenis ir >85 dB(A); trokšņa jaudas līmenis ir 94 dB(A). Izkliede K = 2 dB.

Kopējā vibrācijas paātrinājuma vērtība (vektoru summa trijos virzienos): vibrācijas paātrinājuma vērtība $a_{h1} = 3,5 \text{ m/s}^2$, izkliede K = 2 m/s^2 .

Montāža un lietošana

Darbība un tās mērķis	Attēls
Piegādes komplekts	1
Aizsargpārsega montāža	2
Multiinstrumenta papildierīces montāža	3
Plecu siksnas nostiprināšana	4

Darbība un tās mērķis	Attēls
Norādījumi darbam	
Griezējelementu iestiprināšana vai nomaīņa	
Apkope un tīrīšana	5
Uzglabāšana	6

Kļūmju uzmeklēšana

Pazīme	Iespējamais cēlonis	Novēršana
Dzinējs darbojas, bet griezējelementi nekustas	Multiinstrumenta papildierīce nav pareizi pievienota piedziņas blokam	Pārbaudiet montāžu
Dārza instruments ir pārslogots	Zāle ir pārāk gara	Applaujiet zālienu vairākos paņēmienos
Dārza instruments neveic applaušanu	Griezējelementi ir pārāk īsi vai salūzuši	Nomainiet griezējelementus
Sākuma griešanās ātrums ir pārāk mazs	Iebūvēts gaitas regulators regulē dzinēja griešanās ātrumu	

Klientu konsultāciju dienests un konsultācijas par lietošanu

www.bosch-garden.com

Pieprasot konsultācijas un pasūtīt rezerves daļas, lūdzam noteikti paziņot desmitzīmju pasūtījuma numuru, kas norādīts uz dārza instrumenta marķējuma plāksnītes.

Latvijas Republika

Robert Bosch SIA
 Bosch elektroinstrumentu servisa centrs
 Dzelzavas ielā 120 S
 LV-1021 Rīga
 Tālr.: 67146262
 Telefakss: 67146263
 E-pasts: service-pt@lv.bosch.com

Atbrīvošanās no nolietotajiem izstrādājumiem

Neizmetiet dārza instrumentu sadzīves atkritumu tvērnē!

Tikai ES valstīm



Saskaņā ar Eiropas Savienības direktīvu 2012/19/ES par nolietotajām elektriskajām un elektroniskajām ierīcēm un šīs direktīvas atspoguļojumiem nacionālajā likumdošanā, lietošanai nederīgās elektriskās un elektroniskās ierīces jāsavāc atsevišķi un jānogādā otrreizējai pārstrādei apkārtējai videi nekaitīgā veidā.

Tiesības uz izmaiņām tiek saglabātas.

Lietuviškai

Saugos nuorodos

Pavaizduotų simbolių paaiškinimas



Bendrasis įspėjimas apie pavojų.



Atidžiai perskaitykite šią naudojimo instrukciją.



Saugokite, kad netoli esančių žmonių nesužalotų išmetamos dalelės.



Įspėjimas: Kai su sodo priežiūros prietaisu dirbama, laikykitės nuo jo saugaus atstumo.



Prieš pradėdami žoliapjovę-trimerį reguliuoti ar valyti, susipainiojus laidui arba prieš palikdami žoliapjovę-trimerį be priežiūros net ir trumpam laikui, jį išjunkite ir iš kištukinio lizdo ištraukite kištuką. **Saugokite, kad maitinimo laido nepasiektų pjovimo elementai.**



Dribkite su apsauginiais akiniais.



Nepjaukite žolės, kai lyja, ir nepalikite žoliapjovės-trimerio lyjant lauke.

82 | Lietuviškai

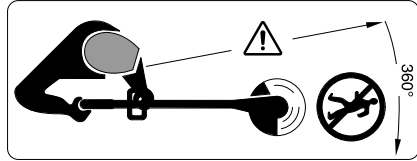

Saugokite, kad netoli esančių žmonių nesužalotų skriejančios dalelės.

Įspėjimas: Kai su sodo priežiūros prietaisu dirbama, laikykitės nuo jo saugaus atstumo.

Bendrosios darbo su elektriniais įrankiais saugos nuorodos

⚠ ĮSPĖJIMAS Perskaitykite visas saugos nuorodas ir reikalavimus. Nesilaikant saugos nuorodų ir reikalavimų gali trenkti elektros smūgis, kilti gaisras, galima susižaloti ir sužaloti kitus asmenis.

Išsaugokite visas saugos nuorodas ir reikalavimus, kad ir ateityje galėtumėte jais pasinaudoti.

- ▶ Prieš kiekvieną naudojimą patikrinkite maitinimo ar ilginamąjį laidą, ar jis nepažeistas ir ar nėra senėjimo požymių. Jei laidas naudojant pažeidžiamas, nedelsdami iš kištukinio lizdo ištraukite kištuką. LAIDO NELIESKITE, KOL NEIŠTRAUKSITE KIŠTUKO IŠ LIZDO. Nedirbkite su sodo priežiūros įrankiu, jei laidas pažeistas arba susidėvėjęs.
- ▶ Jei reikia pakeisti maitinimo laidą, kad neiškiltų pavojus saugumui, tai turi atlikti gamintojas, jo įgalioti klientų aptarnavimo skyriaus specialistai arba reikiamą kvalifikaciją turintis personalas.
- ▶ Naudodami kasdien, patikrinkite, ar nėra žymių pažeidimų. Tokią patikrą taip pat reikia atlikti, jei sodo priežiūros įrankis nukrenta arba buvo stipriai sutrenktas.
- ▶ Saugumui užtikrinti patariama naudoti nuotėkio srovės jungiklį (RCD), kurio maksimali nuotėkio srovė yra 30 mA. Šis nuotėkio srovės jungiklis turi būti tikrinamas prieš kiekvieną naudojimą.
- ▶ Pasirūpinkite, kad ventiliacinės angos visada būtų švarios.
- ▶ Jei sodo priežiūros įrankis buvo sutrenktas, prieš pradėdami jį naudoti, būtina apžiūrėti, ar jis nesudėvėjęs ir nepažeistas ir, jei reikia, atiduokite remontuoti.
- ▶ Taip pat laikykitės pavaros mazgo naudojimo instrukcijoje pateiktų saugos nuorodų ir instrukcijų.

Papildomos įspėjamosios nuorodos

- ▶ Šis sodo priežiūros įrankis nėra skirtas, kad juo dirbtų asmenys (įskaitant ir vaikus) su fizinėmis, jutiminėmis ar dvasinėmis negaliomis arba asmenys, kuriems trūksta patirties arba žinių, nebent juos prižiūri už jų saugumą atsakingas asmuo arba iš atsakingo asmens jie gauna nurodymus, kaip dirbti su sodo priežiūros įrankiu. Vaikus reikia prižiūrėti, kad jie su sodo priežiūros įrankiu nežaistų.
- ▶ Niekada neleiskite žoliapjovė-trimeriu naudotis vaikams arba su šiais reikalavimais nesusipažinusiems asmenims. Nacionalinėse taisyklėse gali būti numatyti naudotojų





amžiaus apribojimai. Kai su žoliapjovė-trimeriu nedirbate, laikykite jį vaikams nepasiekiamoje vietoje.

- ▶ Žoliapjovės-trimerio niekada nenaudokite su pažeistais apsauginiais gaubtais ar apsauginiais įtaisais arba jei jie yra nuimti ar netinkamai uždėti.
- ▶ Nedirbkite su mašina, jei esate pavargę ar sergate, vartojote alkoholio, narkotikų ar medikamentų.
- ▶ Dėvėkite ilgus, tvirtos medžiagos kelnes, atsparią avalynę ir pirštines. Nedėvėkite plačių drabužių, papuošalų, trumpų kelnų, sandalų ir nedirbkite basomis. Ilgus plaukus suriškite virš pečių, kad jie neįsispainiotų į sukias dalis.
- ▶ Dirbdami su sodo priežiūros įrankiu, dėvėkite apsauginius akinius ir klausos apsaugos priemones.
- ▶ Visada tvirtai stovėkite ir išlaikykite pusiausvyrą. Nepervertinkite savo galimybių.
- ▶ Niekada nedirbkite žoliapjovė-trimeriu, jei arti yra kitų žmonių, ypač vaikų, ir naminių gyvūnų.
- ▶ Naudotojas ar dirbantysis yra atsakingas už nelaimingus atsitikimus ir žmonėms ar jų nuosavybei padarytą žalą.
- ▶ Prieš prisiliedami prie besisukančių pjovimo elementų, palaukite, kol jie visiškai sustos. Išjungus variklį, žoliapjovės-trimerio pjovimo elementai dar kurį laiką sukasi ir gali sužeisti.
- ▶ Pjaukite tik dienos šviesoje arba esant geram dirbtiniam apšvietimui.
- ▶ Žoliapjovė-trimeriu pjaunant šlapią žolę darbo našumas yra mažesnis.
- ▶ Prieš transportuodami žoliapjovė-trimerį iš darbo vietos ar į darbo vietą, jį išjunkite.
- ▶ Žoliapjovė-trimerį įjunkite tik tada, kai jūsų rankos ir kojos yra pakankamai toli nuo besisukančių pjovimo elementų.
- ▶ Rankų ir kojų neikiškite arti besisukančių pjovimo elementų.
- ▶ Su šia žoliapjovė-trimeriu niekada nenaudokite metalinių pjovimo elementų.
- ▶ Žoliapjovė-trimerį reguliariai tikrinkite ir atlikite techninės priežiūros darbus.
- ▶ Žoliapjovė-trimerį remontuoti gali tik įgaliotų Bosch remonto dirbtuvių specialistai.
- ▶ Sodo priežiūros įrankį išjunkite ir iš kištukinio lizdo ištraukite kištuką:
 - visada, kai paliekate sodo priežiūros įrankį be priežiūros
 - prieš keisdami pjovimo elementus
 - jei susipainiojo maitinimo laidas
 - prieš valydami žoliapjovė-trimerį ar prieš atlikdami kitokius jo techninės priežiūros darbus
 - prieš nuimdami kurias nors jo dalis
 - prieš keisdami papildomą įtaisą
- ▶ Ilginamąjį vamzdį ant itin patvarus žoliapjovės-trimerio priedas montuoti draudžiama.
- ▶ Baigę dirbti ištraukite kištuką ir patikrinkite, ar sodo priežiūros įrankis nepažeistas.
- ▶ Sodo priežiūros įrankį laikykite saugioje, sausoje, vaikams neprieinamoje vietoje. Ant sodo priežiūros įrankio nedėkite jokių daiktų.
- ▶ Dėl saugumo susidėvėjusias ar pažeistas dalis pakeiskite.

► **Rekomenduojama naudoti Bosch aprobuotus pjovimo elementus. Naudojant kitokius pjovimo elementus, pjovimo rezultatas gali būti kitoks, nei tikimasi.**

Simboliai

Kad skaitydami suprastumėte naudojimo instrukciją, svarbu žinoti žemiau pateiktų simbolių reikšmę. Prašome įsiminti simbolius ir jų reikšmes. Teisingai suprasdami simbolius galėsite geriau ir saugiau naudotis sodo priežiūros įrankiu.

Simbolis	Reikšmė
	Mūvėkite apsauginėmis pirštinėmis
	Dirbkite su apsauginiais akiniais
	Dirbkite su klausos apsaugos priemonėmis.
	Reakcijos jėgos kryptis
	Papildoma įranga ir atsarginės dalys

Elektrinio įrankio paskirtis

Šį prietaisą leidžiama naudoti tik su pavaros mazgu AMW 10. Šis prietaisas skirtas žolei ir piktžolėms pjauti po krūmais bei šlaituose ir kraštuose, kurių neįmanoma pasiekti su žoliapjovėmis ant ratukų.

Techniniai duomenys

Ištin patvarus žoliapjovės-trimerio priedas		AMW RT
Gaminio numeris		0 600 8A3 0..
Pjovimo elemento ilgis	cm	15
Pjovimo skersmuo	cm	36
Svoris pagal „EPTA-Procedure 01:2014“		
be pavaros mazgo	kg	1,35
Apsaugos klasė		□/II
Serijos numeris		žr. firminėje lentelėje ant sodo priežiūros įrankio

Prašome atkreipti dėmesį į jūsų sodo priežiūros įrankio firminėje lentelėje nurodytą gaminio numerį. Kai kurių sodo priežiūros įrankių prekybiniai pavadinimai gali skirtis.

Atitikties deklaracija

Atsakingai pareiškiame, kad skyriuje „Techniniai duomenys“ aprašytas gaminys kartu su pavaros mazgu AMW 10 (3 600 HA3 0..) atitinka toliau nurodytus standartus arba norminius dokumentus:
EN 60335, EN 50581 pagal direktyvų 2011/65/ES, 2014/30/EU, 2006/42/EB, 2000/14/EB reikalavimus: garantuotas garso galios lygis 96 dB(A).
Produkto kategorija: 33

Techninė byla (2006/42/EB) laikoma:
Bosch Lawn and Garden Ltd., PT-LG/ENS,
Stowmarket, Suffolk IP14 1EY, England

Henk Becker Helmut Heinzelmann
Executive Vice President Head of Product Certification
Engineering PT/ECS

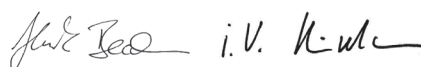

Robert Bosch Power Tools GmbH
70538 Stuttgart, GERMANY
Stuttgart, 01.01.2017

Informacija apie triukšmą ir vibraciją

Žemiau pateikti duomenys galioja pavaros mazgui su papildomu įtaisu.

Triukšmo matavimo vertės nustatytos pagal EN 60335, EN 786.

Pagal A skalę išmatuotas prietaiso triukšmo lygis tipiniu atveju siekia: garso slėgio lygis >85 dB(A); garso galios lygis 94 dB(A). Paklaida K = 2 dB.

Vibracijos bendroji vertė (trijų krypčių atstojamasis vektorius):
Vibracijos emisijos vertė $a_h = 3,5 \text{ m/s}^2$, paklaida K = 2 m/s^2 .

Montavimas ir naudojimas

Veiksmas	Pav.
Tiekiamas komplektas	1
Apsauginio gaubto montavimas	2
Daugiafunkcinio įrankio papildomo įtaiso montavimas	3
Pečių diržo montavimas	4
Darbo nuorodos	
Pjovimo elementų įdėjimas/keitimas	5
Techninė priežiūra ir valymas	6
Sandėliavimas	6

84 | Lietuviškai

Gedimų nustatymas

Požymiai	Galima priežastis	Pašalinimas
Variklis veikia, peiliai nejudą	Daugiafunkcinio įrankio papildomas įtaisas netinkamai prijungtas prie pavaros mazgo	Patikrinkite, kaip primontuota
Sodo priežiūros įrankio perkrova	Per aukšta žolė	Pjaukite palaipsniui, per kelis kartus
Sodo priežiūros įrankis nepjauna	Per trumpi/nulūžę pjovimo elementai	Pjovimo elementus pakeiskite
Sūkių skaičius iš pradžių yra mažas	Integruotas sūkių skaičiaus reguliatorius reguliuoja variklio sūkių skaičių	

Klientų aptarnavimo skyrius ir naudotojų konsultavimo tarnybawww.bosch-garden.com

Ieškant informacijos ir užsakant atsargines dalis būtina nurodyti sodo priežiūros įrankio dešimtženklį numerį, esantį firminėje lentelėje.

Lietuva

Bosch įrankių servisas
 Informacijos tarnyba: (037) 713350
 Įrankių remontas: (037) 713352
 Faksas: (037) 713354
 El. paštas: service-pt@lv.bosch.com

Šalinimas

Nemeskite sodo priežiūros įrankių į buitinių atliekų kontenerius!

Tik ES šalims:

Pagal Europos direktyvą 2012/19/ES dėl elektros ir elektroninės įrangos atliekų ir šios direktyvos perkėlimo į nacionalinę teisę aktus, naudoti nebetinkami elektriniai ir elektroniniai įrankiai turi būti surenkami atskirai ir perdirbami aplinkai nekenksmingu būdu.

Galimi pakeitimai.

التركيب والتشغيل

الصوره	هدف العمل
1	نطاق التوريد
2	تركيب غطاء الوقاية
3	تركيب الجهاز المسبق المتعدد الاستخدام
4	تركيب حزام الكتف
	ملاحظات عمل
5	تركيب/استبدال عناصر القص الصيانة والتنظيف
6	التخزين

معلومات عن الضجيج والاهتزازات

إن المعلومات التالية سارية المفعول لوحدة الدفع مع الجهاز المسبق التركيب.
تم حساب قيم قياس الضجيج حسب EN 60335، EN 786.
يبلغ مستوى ضجيج (نوع A) الجهاز عادة: مستوى ضغط صوت < 85 ديسيبل (A)، مستوى قدرة صوت 94 ديسيبل (A)، التفاوت $2 = K$ ديسيبل.
قيم الاهتزازات الاجمالية (مجموع المتجهات بثلاثة اتجاهات):
قيمة ابتعاث الاهتزاز $a_{H1} = 3,5$ م/ثا²، التفاوت $2 = K$ م/ثا².

البحث عن الأخطاء

الأعراض	السبب المحتمل	الحل
المحرك يعمل، السكاكين متوقفة	الجهاز المسبق التركيب المتعدد الاستعمال غير موصول بشكل صحيح بوحدة الدفع	افحص التركيب
تم زيادة تحميل جهاز الحديقة	العشب أعلى من المسموح	قص على مراحل
جهاز الحديقة لا يقطع	خيط القص قصير جدا/مقطع	استبدل عناصر القص
إن عدد الدوران منخفض في البداية	إن منظم عدد الدوران المركب بالجهاز يتمك بعدد دوران المحرك	

خدمة الزبائن ومشورة

الاستخدام

www.bosch-garden.com

يرجى ذكر رقم النصف بالمراتب العشر حسب لائحة طراز جهاز الحديقة بشكل ضروري عند الاستشارة وعند إرسال طلبات قطع الغيار.

يرجى التوجه إلى التاجر المختص بما يتعلّق بأموال الضمان والتصليح وتأمين قطع الغيار.

التخلص من العدة الكهربائية

لا ترم أجهزة الحديقة في النفايات المنزلية!

لدول الاتحاد الأوروبي فقط:

حسب التوجيه الأوروبي 2012/19/EU
بصدد الأجهزة الكهربائية والالكترونية القديمة وتطبيقه على الأحكام المحلية، يجب أن يتم جمع الأجهزة الكهربائية والالكترونية القديمة الغير صالحة للاستعمال على انفراد ليتم التخلص منها بطريقة منصفة بالبيئة عن طريق التدوير.



نحتفظ بحق إدخال التعديلات.

الاستعمال المخصص

يمكن استخدام هذا الجهاز فقط بالاتصال مع وحدة الدفع AMW 10.

لقد خصص الجهاز لقص العشب والأعشاب الضارة تحت الشجيرات وأيضاً عند المنحدرات والموايف التي لا يمكن التوصل إليها بواسطة جازاة العشب.

البيانات الفنية

المشذبة المسبقة التركيب		AMW RT
رقم الصنف		0 600 8A3 0..
طول عنصر القص	سم	15
قطر القص	سم	36
الوزن حسب EPTA-Procedure 01:2014		
بلا وحدة الدفع	كغ	1,35
فئة الوقاية		II/□
الرقم المتسلسل		راجع لافتة الطراز على جهاز الحديقة

يرجى مراعاة رقم الصنف على لافتة طراز جهاز الحديقة. قد تختلف التسميات التجارية لبعض أجهزة الحدائق المفردة.

تصريح التوافق CE

إننا نصرح على مسؤوليتنا الخاصة بأن المنتج الموصوف "بالبينات الفنية" بالاتصال مع وحدة الدفع AMW 10 (3600HA30..) يتوافق مع المعايير أو الوثائق المعيارية التالية:

EN 50581, EN 60335 حسب أحكام التوجيهات: 2000/14/EU, 2006/42/EC, 2014/30/EU, 2011/65/EU

مستوى قدرة الصوت المضمون 96 ديسيبل (A).

فئة المنتج: 33

الأوراق الفنية لدى (2006/42/EC):
Bosch Lawn and Garden Ltd., PT-LG/ENS,
Stowmarket, Suffolk IP14 1EY, England

Henk Becker
Senior Vice President
Engineering

Helmut Heinzelmann
Head of Product Certification
PT/ECS

Henk Becker

i.v. Kimmel

Robert Bosch Power Tools GmbH,
70538 Stuttgart, GERMANY
Stuttgart, 01.01.2017

- ◀ يقلل استخدام المشذبة بالأعشاب المبتلة من قدرة أدائها.
- ◀ اطفئ مشذبة العشب عندما تقوم بنقلها من وإلى مكان الاستخدام.
- ◀ لا تقوم بتشغيل مشذبة العشب إلا بعد أن تكون قد أبعدت يديك وقدميك عن حيط القص بمسافة كافية.
- ◀ لا تقترب بيديك وقدميك من عناصر القص الدوارة.
- ◀ لا تستخدم عناصر القص المعدنية أبداً مع هذه المشذبة.
- ◀ افحص وصن المشذبة بشكل منتظم.
- ◀ اسمح بتصلب مشذبة العشب من قبل ورشة خدمة الوكالة فقط.
- ◀ اطفئ جهاز الحديقة واسحب قابس الشبكة الكهربائية من المقبس:
 - دائماً عندما تترك جهاز الحديقة بلا مراقبة
 - قبل استبدال عناصر القص
 - إن كان الكبل قد تشابك
 - قبل التنظيف أو إن كانت هناك أعمال ستتم على مشذبة العشب
 - قبل فك الأجزاء التابعة له
 - قبل استبدال الجهاز المسبق التركيب
- ◀ لا يجوز تركيب انبوب التمديد على المشذبة المسبقة التركيب.
- ◀ اسحب قابس الشبكة الكهربائية بعد إجراء العمل وافحص جهاز الحديقة على معالم التلف.
- ◀ احتفظ بجهاز الحديقة مكان آمن وجاف وبعيدا عن منازل الأطفال. لا تترك أية أغراض أخرى على جهاز الحديقة.
- ◀ استبدل الأجزاء المستهلكة أو التالفة على سبيل الاحتياط.
- ◀ نصح باستخدام عناصر القص المسموحة من قبل شركة بوش. قد تختلف نتيجة القص عند استخدام غيرها من عناصر القص.

الرموز

قد تكون الرموز التالية ذات أهمية من أجل قراءة وفهم تعليمات التشغيل. يرجى حفظ الرموز ومعناها. يساعدك تفسير الرموز بشكل صحيح على استعمال جهاز الحديقة بطريقة أفضل وأكثر أماناً.

الرمز	المعنى
	ارتد قفازات واقية
	ارتد نظارات واقية
	ارتد واقية سمع.
	جهة رد الفعل
	التوابع/قطع الغيار

عربي

تعليمات الأمان

شرح صور الرموز

ملاحظة خطر عامة.



اقرأ تعليمات التشغيل هذه.



احرص على عدم إصابة الأشخاص المتواجدين على مقربة من المكان من خلال الأشياء المقذوفة.



حافظ على إبقاء الأشخاص على بعد آمن عن جهاز الحديقة إن كانوا واقفين على مقربة منه.



اطفئ المشدبة واسحب قابس الشبكة الكهربائية من المقبس قبل ضبط أو تنظيف الجهاز، أو إن تشابك الكبل أو إن كنت ستترك مشدبة العشب دون مراقبة حتى لو كان ذلك لوقت قصير فقط. حافظ على إبعاد الكبل الكهربائي عن عناصر القص.



ارتد نظارات واقية.



لا تستعمل مشدبة العشب أثناء هطول الأمطار ولا تترك مشدبة العشب في الخارج أثناء هطول الأمطار.

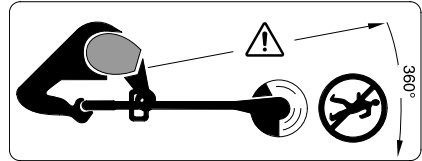

احرص على عدم إصابة الأشخاص المتواجدين على مقربة من المكان من خلال الأشياء المقذوفة.

حافظ على إبقاء الأشخاص على بعد آمن عن جهاز الحديقة إن كانوا واقفين على مقربة منه.

ملاحظات تحذيرية عامة للعدد الكهربائية

تحذير اقرأ جميع ملاحظات الأمان والتعليمات. إن القصير عند التقيد بملاحظات الأمان التالية

قد يكون من عواقبه الصدمات الكهربائية وخطر نشوب الحرائق أو الإصابة بجروح خطيرة.

احتفظ بجميع ملاحظات الأمان والتعليمات للمستقبل.

أقصى كبل الامداد بالكهرباء أو كبل التمديد قبل الاستخدام على معالم التلف أو الاستهلاك. إن تم إتلاف الكبل أثناء الاستخدام، توجب سحب قابس الشبكة

الكهربائية من المقبس فوراً. لا تلمس الكبل قبل سحب القابس من المقبس. لا تقوم بتشغيل جهاز الحديقة إن كان الكبل تالف أو مستهلك.

إن تطلب الأمر استبدال خط الوصل، توجب أن يتم ذلك من قبل المنتج أو مركز خدمة الوكالة أو من قبل شخص متخصص بذلك من أجل تجنب المخاطر.

افحص الجهاز نظرياً يومياً على تواجد خلل واضح عند استخدامه. ينبغي أن يتم هذا الفحص أيضاً في حال سقوط جهاز الحديقة على الأرض أو إن تعرض الجهاز لصدمة شديدة.

ينصح باستخدام مفتاح FI (RCD) بتيار متخلف أقصى 30 ميلي أمبير لزيادة مستوى الأمان. ينبغي أن يتم فحص مفتاح الـ FI قبل كل استعمال.

احرص دائماً أن تكون شقوق التهوية خالية من البقايا. افحص جهاز الحديقة قبل استخدامه وبعد إصابته بطريقة ما على معالم الاستهلاك أو التلف وسلمه للتصليح إن تطلب الأمر ذلك.

ينبغي أيضاً مراعاة ملاحظات الأمان والتعليمات في تعليمات تشغيل وحدة الدفع.

تعليمات تحذير إضافية

لم يخصص جهاز الحديقة للاستعمال من قبل الأشخاص (بما فيهم الأطفال) ذوي المقدرات الجسدية أو الحسية أو العقلية المحدودة و/أو المعلومات الناقصة، إلا إذا تم مراقبتهم من قبل شخص مسؤول عن أمانهم أو إذا تم تزويدهم بالمعلومات عن كيفية استخدام جهاز الحديقة من قبل هذا الشخص.

ينبغي مراقبة الأطفال لضمان عدم لعبهم بجهاز الحديقة.

لا تستخدم للأطفال أو للأشخاص الغير مطلعين على هذه التعليمات أبداً أن يستعملوا مشدبة العشب. قد تحد الأحكام الوطنية من عمر المستخدم. احتفظ بمشدبة العشب بعيداً عن متناول الأطفال عندما لا يتم استخدامها.

لا تستخدم المشدبة أبداً إن كانت تجهيزات الوقاية أو الأغذية تالفة أو إن لم يتم تركيبها بالشكل الصحيح.

لا تستخدم الآلة إن كنت مرهقاً أو مريضاً أو إن كنت تحت تأثير الكحول أو المخدرات أو الأدوية.

ارتد بنطال طويل وثقيل، وأحذية متينة وقفازات. لا ترتد الثياب الفضفاضة، الحلي، بنطال قصير، صندل مفتوح ولا تعمل عاري القدمين. اربط الشعر الطويل فوق الكتف لتجنب تشابكه بالأجزاء المتحركة.

ارتد نظارات واقية وواقية سمع عندما تدير جهاز الحديقة.

احرص على الوقوف بثبات وحافظ دائماً على توازنك. لا تزيد العبئ على نفسك.

لا تستخدم مشدبة العشب أبداً أثناء تواجد الأشخاص ولا سيما الأطفال أو الحيوانات المنزلية على مقربة مباشرة.

إن المستخدم أو المستعمل هو الذي يحمل مسؤولية الحوادث أو الإصابات التي تصيب الأشخاص الآخرين أو ممتلكاتهم.

انتظر إلى أن يتوقف خيط القص الدوار عن الحركة بشكل كامل قبل أن تلمسه. يتابع خيط القص دورانه بعد الإطفاء، وقد يحدث الإصابات.

اشتغل أثناء ضوء النهار فقط أو بالإضاءة الاصطناعية الجيدة.

نحوه نصب و کاربرد

نوع عملکرد	تصویر
محتویات ارسالی	1
نصب قاب محافظ	2
نصب سرابزار	3
نصب تسمه شانه	4
راهنمائی های عملی قرار دادن/تعویض قسمتهای برنده مراقبت، تعمیر و تمیز کردن دستگاه	5
نگهداری	6

اطلاعات مربوط به صدا و ارتعاش

اطلاعات زیر مربوط به واحد موتور با سرابزار هستند.
مقادیر ارتعاش بر مبنای EN 60335, EN 786.
سطح ارتعاش صوتی اندازه گیری شده بر حسب a برای ابزار معمولاً برابر است با: سطح فشار صوتی (A) > 85 dB; سطح توان صوتی (A) 94 dB. ضریب خطا (عدم قطعیت) $K = 2 \text{ dB}$.
میزان کل ارتعاشات (جمع بردارهای سه جهت): میزان سطح ارتعاش $a_{\text{H}} = 3,5 \text{ m/s}^2$, ضریب خطا (عدم قطعیت) $K = 2 \text{ m/s}^2$.

جستجوی خطا

ایرادها	دلیل ممکن	راه حل
موتور کار می کند، تیغه ها حرکت نمی کنند	سرابزار روی واحد موتور درست نصب نیست	مراحل نصب را کنترل کنید
ابزار باغبانی زیر فشار است	چمن خیلی بلند است	طبقه طبقه ببرید
ابزار باغبانی نمی برد	نخ برش خیلی کوتاه/پاره شده است	تعویض قسمتهای برنده
تعداد دور در اول کار کم است	یک تنظیم کننده، تعداد دور موتور را کنترل می کند	

خدمات پس از فروش و مشاوره با مشتریان

www.bosch-garden.com

برای هرگونه سؤال و یا سفارش ابزار یدکی و متعلقات، حتماً شماره فنی ده رقمی کالا را مطابق برچسب روی ابزار باغبانی اطلاع دهید.
برای استفاده از گارانتی، تعمیر دستگاه و تهیه ابزار یدکی فقط به افراد متخصص مراجعه کنید.

از رده خارج کردن دستگاه



ابزارهای باغبانی را داخل زباله دان خانگی نیاندازید!

فقط برای کشورهای عضو اتحادیه اروپا:

طبق آئین نامه و دستورالعمل اروپائی EU/2012/19 در باره ی دستگاههای کهنه الکتریکی و الکترونیکی و تبدیل آن به حق ملی، باید ابزارهای برقی غیر قابل استفاده را جداگانه جمع آوری کرد و نسبت به بازیافت مناسب با محیط زیست اقدام بعمل آورد.



حق هرگونه تغییری محفوظ است.

معنی	علامت
مسیر یا جهت عکس العمل	
متعلقات/قطععات یدکی	

موارد استفاده از دستگاه

این دستگاه را می توان همراه با واحد موتور 10 AMW بکار برد.

این ابزار جهت بریدن چمن، علف هرز، بوته و نیز روی لبه ها و گوشه هایی که با ماشین چمن زن قابل دسترسی نمی باشند، مناسب است.

مشخصات فنی

سرابزار چمن زنی		AMW RT
شماره فنی		0 600 8A3 0..
طول قسمت برنده	cm	15
قطر برش	cm	36
وزن مطابق استاندارد EPTA-Procedure 01:2014		
بدون واحد موتور	kg	1,35
کلاس ایمنی		II/□
شماره سری	رجوع کنید به برچسب روی ابزار باغبانی	
لطفاً به شماره فنی روی برچسب ابزار باغبانی خود توجه کنید. نامهای تجاری ابزارها ممکن است متفاوت باشند.		

اظهاریه مطابقت CE

بدینوسیله با قبول مسئولیت انحصاری اظهار میداریم، که محصولات مشروحه تحت «رقام و مشخصات فنی» با استانداردها، نورم ها و مدارک فنی زیر با واحد موتور AMW 10 (3 600 HA3 0..) مطابقت دارند: EN 50581, EN 60335 بر اساس مقررات و دستور العملهای: 2000/14/EC, 2006/42/EC, 2014/30/EU, 2011/65/EU سطح توان صوتی تضمین شده 96 dB(A). دسته بندی محصول: 33

مدارک فنی (2006/42/EC) توسط:

Bosch Lawn and Garden Ltd., PT-LG/ENS,
Stowmarket, Suffolk IP14 1EY, England

Henk Becker
Senior Vice President
Engineering

Helmut Heinzelmann
Head of Product Certification
PT/ECS

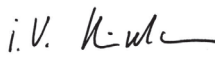





Robert Bosch Power Tools GmbH,
70538 Stuttgart, GERMANY
Stuttgart, 01.01.2017

- ◀ قبل از تماس با نخ برش در حال چرخش، بگذارید به طور کامل بایستد. تیغه پس از خاموش شدن برای مدتی در حرکت می ماند و می تواند باعث ایجاد جراحات شود.
- ◀ فقط در روز روشن یا زیر نور مناسب چراغ کار کنید.
- ◀ استفاده از چمن زن در چمن مرطوب، توان کار را کاهش می دهد.
- ◀ چمن زن را با هنگام حمل و نقل خاموش کنید.
- ◀ تنها وقتی چمن زن را روشن کنید که دستان و پاهای شما به اندازه کافی از تیغه در حال چرخش دور باشند.
- ◀ با دستها و پاها نزدیک بخشهای برنده ی در حال چرخش نشوید.
- ◀ از اجزاء برش فلزی برای این چمن زن استفاده نکنید.
- ◀ چمن زن را منظم کنترل و سرویس کنید.
- ◀ چمن زن را فقط نزد تعمیرگاه های مجاز و خدمات پس از فروش تعمیر کنید.
- ◀ ابزار باغبانی را خاموش کنید و دوشاخه آنرا از پریز بیرون بکشید:
- هر وقت ابزار باغبانی را بدون نظارت می گذارید
- قبل از تعویض فسمتهای برنده
- در صورت کلافه شدن کابل
- قبل از تمیز کاری یا هنگام کار روی چمن زن
- قبل از جدا کردن متعلقات
- قبل از تعویض سراپزار
- ◀ لوله رابط را نباید روی سراپزار چمن زن نصب کرد.
- ◀ پس از انجام کار، دوشاخه را از پریز بیرون بکشید و ابزار باغبانی را از لحاظ آسیب دیدگی کنترل کنید.
- ◀ ابزار باغبانی را در یک جای خشک، امن و دور از دسترس کودکان نگهداری کنید. هیچ جسمی را روی ابزار باغبانی قرار ندهید.
- ◀ قطععات کهنه یا آسیب دیده را جهت اطمینان تعویض کنید.
- ◀ استفاده از قطععات برنده بوش توصیه می شود. در صورت استفاده از سایر قطععات برنده ممکن است نتیجه دلخواه بدست نیاید.

علامت ها

علامتهای ذیل برای خواندن و فهم دفترچه راهنما مهم می باشند. لطفاً این علائم و معانی آنها را به خاطر بسپارید. فهم درست این علائم به شما جهت استفاده ی درست و ایمن از ابزار باغبانی کمک می کند.

معنی	علامت
از دستکش ایمنی استفاده کنید	
از عینک ایمنی استفاده کنید	
از گوشی ایمنی استفاده کنید	

فارسی

راهنمائی های ایمنی

توضیح علائم

هشدارهای عمومی.



د فترچه ی راهنما را تا انتها بخوانید.



توجه کنید که اشخاص در نزدیکی شما بوسیله اجسام خارجی پرتاب شده زخمی نشوند.



اشخاص نزدیک خود را در فاصله ایمن از ابزار باغبانی نگهدارید.



قبل از انجام تنظیمات دستگاه، تمیز کردن، موقع گیر کردن، پاره شدن یا آسیب دیدن کابل دستگاه و یا حتی قرار دادن چمن زن بدون نظارت برای مدت کوتاه، آن را خاموش کنید و دوشاخه را از پریز درآورید. **کابل برق را از قسمتهای برنده درو نگهدارید.**



از عینک ایمنی استفاده کنید.



با دستگاه زیر باران کار نکنید و آن را زیر باران رها نکنید.

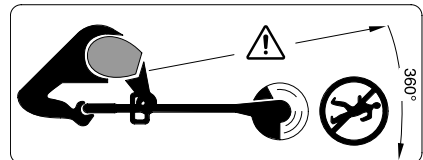

توجه کنید که اشخاص در نزدیکی شما بوسیله اجسام خارجی پرتاب شده زخمی نشوند. اشخاص نزدیک خود را در فاصله ایمن از ابزار باغبانی نگهدارید.

راهنمائی های ایمنی عمومی برای ابزارهای الکتریکی

⚠ هشدار کلیه دستورات ایمنی و راهنمائی ها را مطالعه کنید. اشتباهات ناشی از عدم رعایت این دستورات ایمنی ممکن است باعث برق گرفتگی، سوختگی و یا سایر جراحت های شدید شود.

همه دستورات و راهنمائی ها را برای آینده خوب نگهداری کنید.

کابل برق یا کابل رابط را قبل از استفاده از لحاظ آسیب دیدگی یا کهنگی کنترل کنید. در صورت آسیب دیدگی کابل برق در حین کار، دوشاخه را فوراً از پریز بیرون بکشید. قبل از بیرون کشیدن کابل، به آن دست نزنید. ابزار باغبانی را در صورت آسیب دیدگی یا فرسودگی کابل بکار نبرید.

در صورت نیاز به یک کابل پدکی برای اتصال به شبکه برق، بایستی به شرکت بوش و یا به نمایندگی مجاز بوش (خدمات پس از فروش) برای ابزار آلات برقی بوش مراجعه کنید تا از بروز خطرات ایمنی جلوگیری بعمل آید.

در صورت استفاده روزانه، ابزار را از لحاظ آسیب دیدگی های جدی کنترل کنید. همچنین بایستی دستگاه را بعد از زمین خوردن یا برخورد شدید با هر چیز نیز کنترل نمود.

جهت افزایش ایمنی توصیه می شود از یک کلید FI (RCD) با جریان خطای حداکثر 30 میلی آمپر استفاده شود. این کلید FI بایستی قبل از هر بار کار کنترل شود.

همواره مطمئن شوید که شیارهای تهویه از از پسمانده های چمن خالی باشد.

ابزار باغبانی را قبل از استفاده یا بعد از ضربه دیدگی، فرسودگی یا آسیب دیدگی بررسی کنید و در صورت لزوم آن را به تعمیر کار بسپارید.

همچنین به دستورات ایمنی و راهنمائی ها در دفترچه واحد موتور توجه کنید.

سایر هشدارهای ایمنی

کودکان و سایر افراد دارای کاستیهای روحی و جسمی یا بدون تجربه یا آشنایی که نمی توانند ابزار باغبانی را با اطمینان بکار برند، نباید از ابزار برقی بدون نظارت یا توجیه روش کاربری بوسیله یک فرد مسؤول استفاده کنند.

کودکان باید زیر نظر باشند تا اطمینان حاصل شود که آنها با ابزار برقی بازی نمی کنند.

هرگز به کودکان یا سایر افراد نا آشنا اجازه استفاده از چمن زن را ندهید. مقررات مربوط به هر کشور می توانند سن کاربر را محدود کنند. چنانچه از چمن زن استفاده نمی کنید، آن را دور از دسترس کودکان نگهدارید.

چمن زن را در صورت وجود آسیب دیدگی روی روکش ها یا بدون تجهیزات ایمنی و یا عدم نصب صحیح این متعلقات بکار نبرید.

اگر خسته یا بیمار هستید یا تحت تأثیر مواد مخدر، دارو یا الکل قرار دارید، از ابزار باغبانی استفاده نکنید.

از شلوار بلند و سنگین، دستکشها و کفشهای محکم استفاده کنید. از پوشیدن لباس گشاد، حمل زینت آلات، شلوار کوتاه، صندل خودداری کنید و پا برهنه کار نکنید. موهایی بلندتر از شانه ها را ببندید، تا از پیچیده شدن مو در قسمتهای متمرک جلوگیری کنید.

همواره هنگام کار با ابزار باغبانی، از عینک و گوشه ایمنی استفاده کنید.

تعادل و جایگاه خود را همیشه حفظ کنید. خودتان را زیاد خسته نکنید.

هرگز از چمن زن در صورت بودن اشخاص، بخصوص کودکان یا حیوانات در نزدیکی خود استفاده نکنید.

کاربر در برابر حوادث یا خسارات روی اشخاص یا املاک مسؤول می باشد.

1

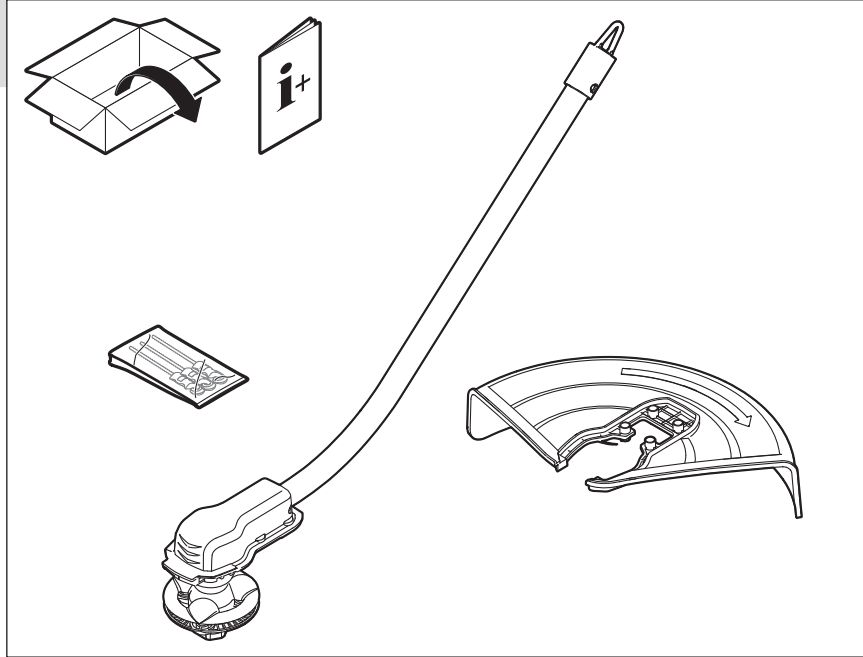

2

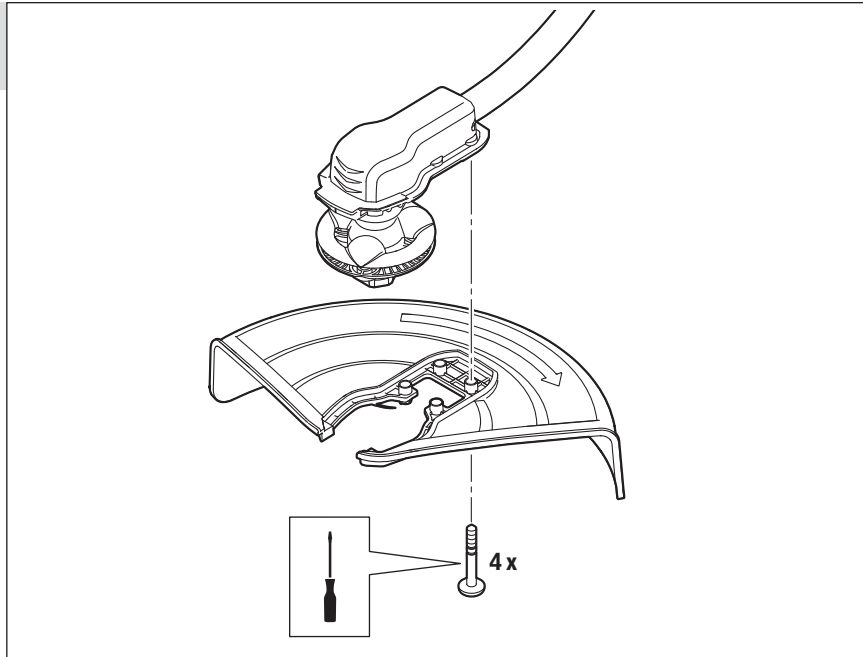

3

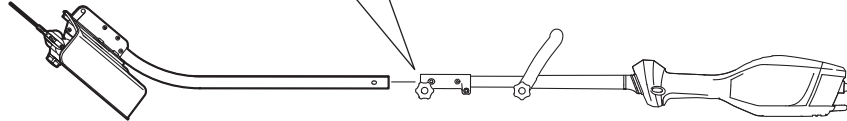
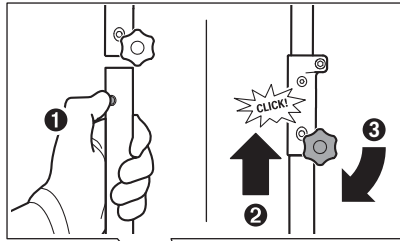

4

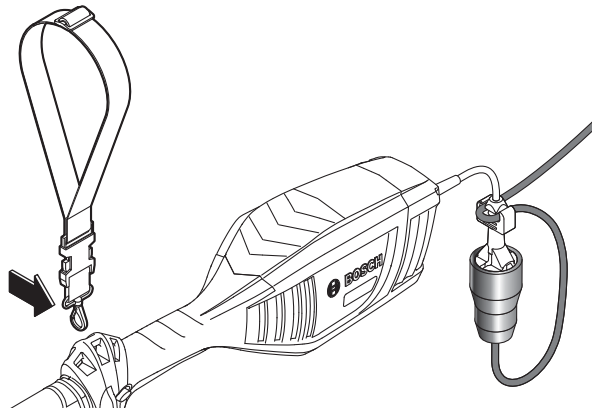
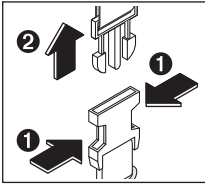

5

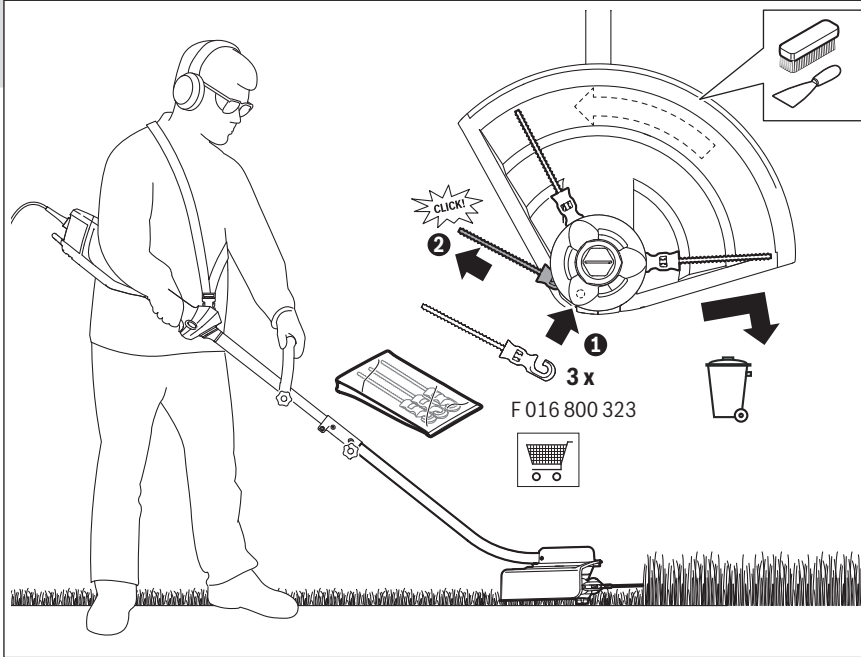

6

