



## **РУКОВОДСТВО ПО ЭКСПЛУАТАЦИИ**

### **Лестница алюминиевая мультифункциональная трансформер LT-0028, LT-0029, LT-0030**



Пожалуйста, (ОБЯЗАТЕЛЬНО) прочитайте и ознакомьтесь с пособием по эксплуатации перед использованием и следуйте всем его правилам безопасности и инструкциям по применению. Несоблюдение инструкции может привести к травмам или поломке инструмента.

## Установка

1. Чтобы открыть шарниры, легко измените положение рукоятки на «О», в положение открыто (см. рис.1) и затем согните деталь во внутрь.
2. Шарниры автоматически закроются, как только лестница будет разложена.
3. Всегда проверяйте, чтобы все шарниры были надежно закрыты в нужном положении перед использованием лестницы.
4. Каждая пара шарниров должна быть закрыта одновременно.
5. Очень опасно пытаться менять положение креплений или рабочих соединений в процессе использования лестницы.
6. Всегда поддерживайте места соединений в чистоте и не допускайте попадания посторонних предметов, рекомендуется накрывать шарниры в процессе работы.



рис.1

### Предупреждение

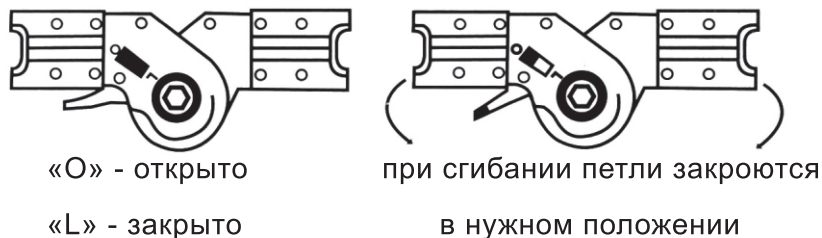

Чтобы открыть секцию лестницы установите блокировочный штифт в положение «О».

Чтобы закрыть замок крепления установите штифт в положении «L».

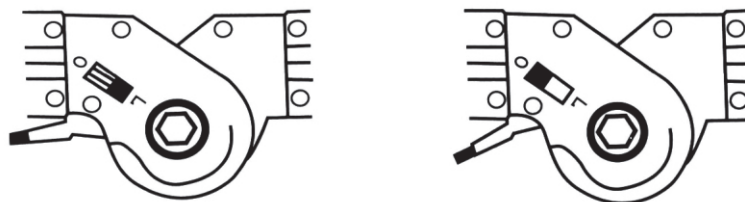

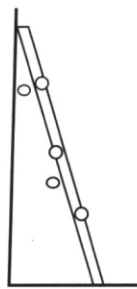

Прямая лестница

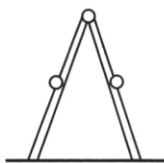

Стремянка

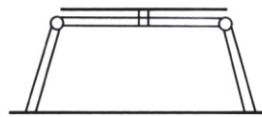

Рабочая площадка

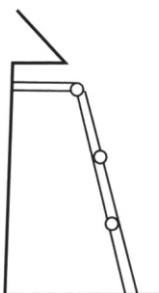

Нависящая лестница

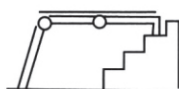

Рабочая площадка  
с опорой на лестницу



Хранение



## Инструкции по безопасности

- эта лестница может быть использована только в том положении, которое показано выше.
- во время использования лестницы соблюдайте осторожность и будьте внимательны.
- всегда проверяйте устойчивость лестницы, удостоверьтесь, что она установлена ровно и на сухой поверхности.
- всегда проверяйте, чтобы все крепления были в правильном положении для использования.
- платформа может быть использована, только когда лестница находится в одном из горизонтальных положений.
- установите надлежащий угол (75 градусов) в прямом положении.



**ВАЖНО: Стабилизаторы должны быть установлены перед использованием.**

Инструкция по установке

1. Поместите планку стабилизатора в конец продольной балки (см. рис.2)
2. Закрепите планку стабилизатора гайкой и болтом.



рис.2

### **Уход и техническое обслуживание**

1. Шарниры должны быть смазаны смазочным материалом хорошего качества, чтобы гарантировать подвижность.
2. Шарниры должны быть чистыми после употребления, особенно когда шарниры подвергались запылению или загрязнению.
3. Почистите поверхность или помойте теплой водой. Однако, если вода будет использована при чистке шарниров, пожалуйста, помните о повторной смазке после чистки.

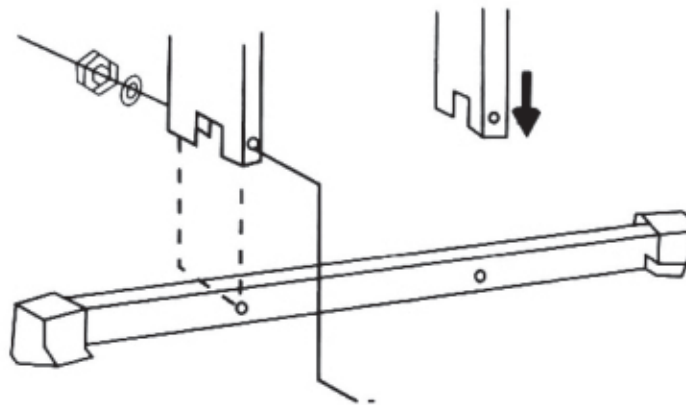

**Важно: Лестницу запрещено использовать, если не хватает какой-либо запчасти, если она изношена, либо она повреждена.**

Указания, упомянутые выше, помогут поддерживать максимальный срок эксплуатации.