

УКР

**Інструкція з експлуатації
та гарантійний талон**

РУС

**Инструкция по эксплуатации
и гарантийный талон**

Зміст:

1. Заходи безпеки.....	3
2. Призначення і функціональні можливості	4
3. Комплект поставки.....	4
4. Технічні характеристики і умови експлуатації.....	5
5. Пристрій і принцип роботи:.....	5
6. Монтаж і введення в експлуатацію	7
6.1. Установка стаціонарних моделей крана	8
6.2. Установка настінних моделей крана	9
6.3. Правила експлуатації.....	10
7. Технічне обслуговування.....	11
8. Можливі несправності і способи їх усунення.....	12
9. Правила зберігання і транспортування	13
10. Способи утилізації	13
11. Гарантійні зобов'язання	27

Цей прилад можуть використовувати діти у віці від 3 років та особи з обмеженими фізичними, чуттєвими або розумовими можливостями або з недостатністю досвіду й знань, якщо вони перебувають під постійним наглядом або їх проінструктовано щодо безпечного використання приладу та вони зрозуміють можливі небезпеки. Діти не повинні бавитися с приладом. Очищення та обслуговування споживачем не повинні здійснювати діти без нагляду.

1. Заходи безпеки:

1. Категорично забороняється експлуатація крана-водонагрівача без заземлення.
2. Для моделей, що не оснащені пристроєм захисного відключення (ПЗВ), в ланцюзі живлення повинен бути встановлений пристрій захисного відключення (ПЗВ) зі струмом спрацьовування не більше 30 мА.
3. Не допускається експлуатація крана в неопалюваних приміщеннях.
4. Не можна підключати кран до електричної мережі при наявності в ньому замерзлої води.
5. Вода, що надходить з крана, не повинна мати контакт з частинами крана і замикаючими потік елементами.
6. Забороняється виконувати очистку крана під час його роботи. Перед проведенням будь-яких робіт, пов'язаних з монтажем та технічним обслуговуванням, необхідно відключити електроживлення.
7. При використанні крана не рекомендується одночасно включати в мережу інші потужні електроприлади (електричний чайник, електроплита і т. П.).
8. Категорично заборонено експлуатацію виробу з пошкодженим електричним кабелем. У разі пошкодження електрокабелю, його заміну повинен робити виробник, уповноважений Сервісний центр або інше кваліфікована особа.
9. Забороняється вставляти вилку в розетку (виймати з неї) мокрими руками.

Даний посібник з експлуатації містить принципові вказівки, які повинні виконуватися при монтажі, експлуатації і технічному обслуговуванні електричних кранів-водонагрівачів проточного типу торгової марки Aquatica. Щоб уникнути нещасних випадків і виникнення поламок необхідно уважно ознайомитися з даним Керівництвом перед початком експлуатації виробу.

2. Призначення і функціональні можливості

Електричний кран-водонагрівач виконаний у вигляді змішувача і призначений для швидкого нагрівання проточної холодної води для побутових цілей в одній точці водоспоживання.

Кран-водонагрівач призначений для роботи в закритих опалювальних приміщеннях, підключається до магістралі холодного водопостачання з тиском від 0,04 МПа (0,4 бар) до 0,5 МПа (5 бар) і побутової електричної мережі 220 В, 50 Гц.

Кран-водонагрівач є сучасним, надійним і безпечним пристроєм, який дозволяє уникнути витрат сил, засобів і часу на придбання додаткового обладнання і дає всі переваги користування гарячою водою.

3. Комплект поставки

Найменування	Кількість (шт.)
Кран-водонагрівач	1
Поворотний вилив з аератором	1
Гумова ущільнююча прокладка	1
Пластикове упорне кільце	1
Пластикові гайки	1
Душова лійка*	1
Шланг для підключення душової лійки*	1
Тримач душової лійки*	1
Ущільнююча прокладка душової лійки*	1
Керівництво з монтажу та експлуатації	1
Упаковка	1

*Тільки для моделей LZ-6C111W, JZ-6C141W, JZ-7C141W

4. Технічні характеристики

Параметр	Значення
Електрична мережа	~ 220 ± 10% В, 50 Гц
Потужність	3000 Вт
Струм	13,6 А
Тиск в магістралі холодної води мінімальний	0,04 МПа (0,4 бар)
Тиск в магістралі холодної води максимальний	0,5 МПа (5 бар)
Максимальна температура нагріву води	+60 °С
Приєднувальний розмір	1/2" (зовнішня різьба)
Ступінь захисту	IPX4 (захист від бризок, що потрапляють під будь-яким кутом)

5. Пристрій і принцип роботи:

Основні елементи конструкції проточного крана-водонагрівача (мал. 1):

1. Корпус (нагрівальна камера).
2. Поворотний вилив з сітчастим аератором.
3. Ручка-регулятор напору і / або температури;
4. Електричний кабель з вишкою.
5. Цифровий дисплей, що відображає температуру води, або індикатор нагріву (в залежності від моделі).
6. Душова лійка з шлангом*.
7. Перемикач режиму душ / вилив*

* для моделей, оснащених душовою лійкою

Кран встановлюється в одній точці подачі води і підключається до магістралі холодного водопостачання. Корпус крана (нагрівальної камери) (1) виготовлений з ударостійкого і термостійкого пластика. Усередині корпусу розташований нагрівальний елемент (ТЕН), що має форму спіралі. Нагрів холодної води відбувається за рахунок перетворення електричної енергії в теплову.

Температура води, що надходить з крана, залежить від температури води на вході і швидкості потоку - чим менше потік, тим вище температура води, і навпаки.

У нагрівальну камеру (1) вбудований датчик тиску, який відключить електроживлення ТЕНа, якщо тиск в системі холодного водопостачання нижче 0,04 МПа (0,4 бар). Кран-водонагрівач не перейде в режим нагріву, якщо в системі холодного водопостачання немає води, або тиск занадто малий.

В залежності від моделі, на корпусі крану передбачений або цифровий дисплей (5), відображаючий температуру води, або світловий індикатор режиму нагріву.

За допомогою ручки (3) вмикається/вимикається подача води, а також регулюється ступінь нагріву.

Вилив крану (2) обертається на 360°. На корпусі крану передбачена ідентифікаційна табличка, на якій вказані основні технічні характеристики.



Рис. 1

6. Монтаж і введення в експлуатацію:

Перед установкою перевірте відповідність параметрів виробу параметрам Вашої електричної і водопровідної мережі (див. Дані на ідентифікаційній табличці на корпусі, упаковці та / або Керівництво з експлуатації). Переконайтесь в відсутності будь-яких пошкоджень корпусу і електрокабеля.

Так як кран-водонагрівач має велику електричною потужністю, необхідно перевірити електричний лічильник, автоматичний вимикач і електричну проводку. Ці пристрої / вироби повинні бути розраховані на протікання номінального струму водонагрівача (див. Розділ 3 "Технічні характеристики і умови експлуатації").

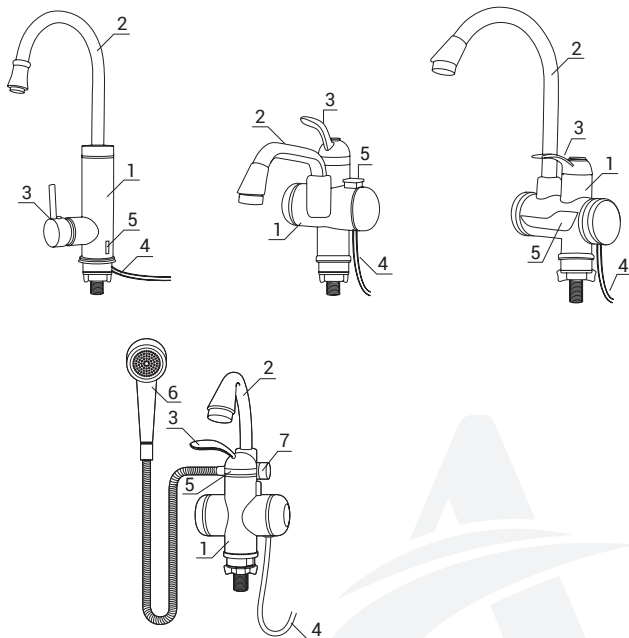
Для підключення виробу до електричної мережі повинна використовуватися окрема розетка. Перетин жил мідного кабелю, що підведений до розетки, має бути не менше 1,5 мм² (2,5 мм² для кабелю з алюмінію). Переконайтесь в наявності належним чином організованого і працездатного заземлення в електричній мережі та розетки.

УВАГА!



Перед підключенням крана до електричної мережі і початком експлуатації нагрівальна камера повинна бути заповнена водою.



6.1. Установка стаціонарних моделей крана



Рис. 2



Рис. 3

УВАГА!

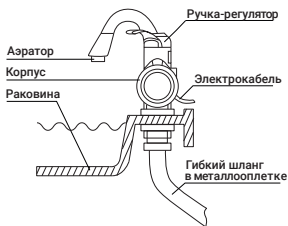

Монтаж водонагрівача можливий тільки у вертикальному положенні, з підведенням води знизу. Забороняється установка крана горизонтально, або під кутом. Правильний спосіб монтажу показаний на мал. 2, 3.

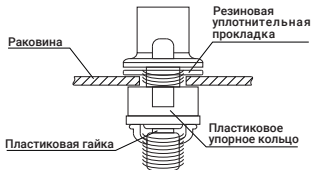
Порядок установки:

1. Зніміть старий змішувач, очистіть місце його установки (отвір мийки / раковини) від забруднень і вапняного нальоту.
2. Приєднайте верхню частину крана з виливом до основи. Переконайтеся в тому, що ручка-регулятор знаходиться в середньому положенні (кран закритий).
3. Встановіть кран в отвір раковини, встановіть прокладку ущільнювача, упорне кільце і закріпіть кран знизу за допомогою пластикової гайки (рис. 3). Гайка повинна бути затягнута щільно, але не перетягнена.
4. За допомогою гнучкого шлангу в металевому облєтєнні 1/2 "з внутрішньою різьбою (в комплект не входить), з'єднайте різьбовий патрубок крана з магістраллю холодної води. Якщо це передбачено конструкцією водонагрівача, з'єднайте душеву лічку зі шлангом, використовуючи відповідну гумову прокладку. Переконайтеся в тому, що всі з'єднання виконані герметично.
5. Не підключаючи кран до електричної мережі, за допомогою ручки-регулятора відкрийте максимальний потік води. Повертайте ручку-регулятор вліво / вправо (вгору / вниз, в залежності від моделі крана) для того, щоб камера нагріву заповнилася водою. Чи не перекривайте воду до тих пір, поки вона не буде виходити з крана рівномірним струменем, без бульбашок повітря.
6. Підключіть кран до електричної мережі, кран готовий до роботи.

УВАГА!



Підключення крана до електричної мережі можна робити тільки після його установки в робочому положенні і тільки після того, як він буде заповнений водою. Недотримання цієї вимоги може призвести до пошкодження крана і позбавить Споживача права на гарантійний ремонт!

6.2. Установка настінних моделей крана



Рис. 4



Рис. 5

Порядок установки:

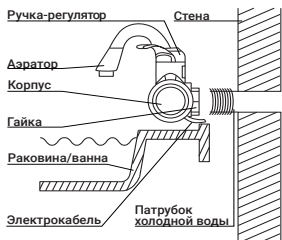
1. Зніміть старий змішувач, очистіть магістраль холодної води від забруднень і накипу.
2. Переконайтеся в тому, що ручка-регулятора знаходиться в середньому положенні (кран закритий).
3. При монтажі різьбових з'єднань використовуйте фум-стрічку.
4. За допомогою кріпильної гайки, яка знаходиться на корпусі крана, з'єднайте магістраль холодної води безпосередньо з корпусом крана водонагрівачем.
5. Якщо це передбачено конструкцією водонагрівача, з'єднайте душеву ліжку зі шлангом, використовуючи відповідну гумову прокладку. Переконайтеся в тому, що всі з'єднання виконані герметично.
6. Не підключаючи кран до електричної мережі, за допомогою ручки-регулятора відкритіть максимальний потік води. Повертайте ручку-регулятор вліво / вправо (вгору / вниз, в залежності від моделі крана) для того, щоб камера нагріву заповнилася водою. Не перекривайте воду до тих пір, поки вона не буде виходити з крана рівномірним струменем, без бульбашок повітря.
7. Підключіть кран до електричної мережі, кран готовий до роботи.

УВАГА!

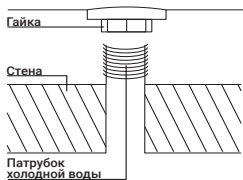

Підключення крана до електричної мережі можна робити тільки після його установки в робочому положенні і тільки після того, як він буде заповнений водою. Недотримання цієї вимоги може призвести до пошкодження крана і позбавить Споживача права на гарантійний ремонт!

6.3. Правила експлуатації:

У стаціонарних моделях кранів натиск і температура води встановлюються поворотом ручки-регулятора.

На мал. 6 показаний діапазон обертання ручки крана (150 °):

»Область гарячої води (60 °).

»Кран закритий (30 °).

»Область холодної води (60 °).

При повороті ручки в область гарячої води, включається індикатор температури, або дисплей і вода починає нагріватися. При повороті ручки в область холодної води, індикатор нагріву вимикається, нагрів води припиняється, тече холодна вода, при цьому кран не споживає електроенергію.



Рис. 6

УВАГА!

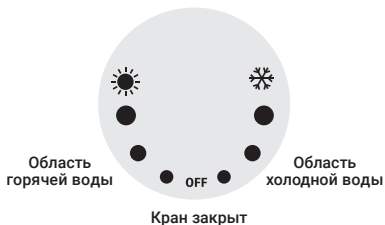

При переведенні ручки-регулятора в режим нагріву води, необхідно встановити на 10-15 секунд слабкий потік води, щоб вода, що знаходиться в корпусі крана, пройшла попередній нагрів. Після того, як з крана піде тепла вода, можна збільшити натиск і встановити бажану температуру.

Не допускайте нагрівання води до температури вище +60 ° С. , Так як це може призвести до опіків шкіри.

В процесі експлуатації корпус крана може нагріватися, це нормальне явище.

На цифровому дисплеї відображається температура нагріву води. Крім того, по ньому можна судити про робочий стан водонагрівача:

»Якщо дисплей підсвічується - відбувається нагрів води;

»Якщо дисплей не підсвічується - нагрівання немає.

Після кожного використання слід переводити ручку-регулятор в положення холодної води. Це допоможе уникнути опік рук при наступному використанні, а також буде сприяти продовженню терміну служби нагрівального елемента, запобігаючи утворенню накипу на його поверхні.

7. Технічне обслуговування

УВАГА!



Перед проведенням робіт з технічного обслуговування необхідно відключити електроживлення.

Технічне обслуговування стаціонарної моделі крана-водонагрівача включає в себе періодичну очистку сітки аератора і поверхні нагрівального елемента.

1. Зніміть сітку аератора і промийте її під струменем води (див. Мал. 7). Якщо таким способом прочистити сітку аератора не вдалося, використовуйте голку або шило.

2. Зніміть кришку нагрівальної камери (див. Мал. 8). Не прикладаючи надмірних зусиль, акуратно очистіть поверхню нагрівального елемента, наприклад, за допомогою зубної щітки, потім промийте водою.



Рис. 7



Рис. 8

8. Можливі несправності і способи їх усунення

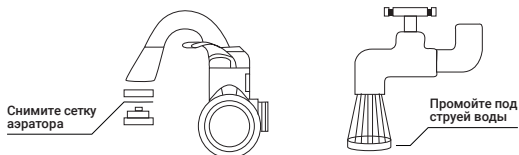
Несправність	Можлива причина	Спосіб усунення
Не відбувається нагрів води	Отсутствует электропитание	Перевірте наявність електроживлення
	Тиск води в магістралі занадто низький	Перевірте тиск в трубі, що подає (див.розділ 3 «Технічні характеристики і умови експлуатації»)
Недостатній нагрів води	Тиск води в магістралі занадто високий	Перевірте тиск в трубі, що подає і зменшіть потік води на вході в кран-водонагрівач
	Дуже низька температура води в прямому трубопроводі	Зменшіть потік води на вході в кран-водонагрівач
	Низька напруга в електромережі	Перевірте напругу в електромережі (див. Розділ 3 «Технічні характеристики і умови експлуатації»)
Вода нагрівається до високої температури, але напір води слабкий	Засмічення в магістралі	Усуньте засмічення в трубі. Якщо на вході встановлений фільтр, очистіть його
	Низький тиск в магістралі	
Цифровий дисплей не горить	Слишком низкое давление в магистрали (не включается режим нагрева)	Перевірте тиск в трубі, (див. Розділ 3 «Технічні характеристики і умови експлуатації»)
	Розрив електричної мережі	Перевірте цілісність електричної мережі
	Несправність крана	Зверніться до Сервісного центру

9. Правила зберігання і транспортування:

Не допускається установка і експлуатація крана в приміщеннях, які можуть бути схильні до промерзання.

Якщо існує небезпека замерзання води в крані, його слід демонтувати, повністю злити воду і помістити на зберігання. Зберігати кран слід в сухому приміщенні, при температурі від 0 до +40 ° С.

Транспортування може здійснюватися будь-яким видом транспорту, який забезпечує збереження виробу в процесі перевезення.

10. Способи утилізації

Після закінчення терміну експлуатації Утилізація виробу проводиться споживачем на власний розсуд. Можливі способи утилізації цього обладнання необхідно дізнатися у місцевих комунальних служб.





Содержание:

1. Меры безопасности	16
2. Назначение и функциональные возможности	17
3. Комплект поставки	17
4. Технические характеристики	18
5. Устройство и принцип работы	18
6. Монтаж и ввод в эксплуатацию	20
6.1. Установка стационарных моделей крана	21
6.2. Установка настенных моделей крана	22
6.3. Правила эксплуатации	23
7. Техническое обслуживание	24
8. Возможные неисправности и способы их устранения	25
9. Правила хранения и транспортировки	26
10. Способы утилизации	26
11. Гарантийные обязательства	27

Этот прибор могут использовать дети в возрасте от 3 лет и лица с ограниченными физическими, умственными или осязательными возможностями или не имеющие достаточного опыта и знаний, если они находятся под постоянным наблюдением или были проинструктированы по безопасному использованию прибора и они осознают возможные риски. Дети не должны играть с прибором. Очистка и обслуживание потребителем не должны осуществлять дети без присмотра.

1. Меры безопасности:

1. Категорически запрещается эксплуатация крана-водонагревателя без заземления.
2. Для моделей, не оснащённых устройством защитного отключения (УЗО), в цепи питания должно быть установлено устройство защитного отключения (УЗО) с током срабатывания не более 30 мА.
3. Не допускается эксплуатация крана в неотапливаемых помещениях.
4. Запрещается подключать кран к электрической сети при наличии в нем замерзшей воды.
5. Вода, поступающая из крана, не должна иметь контакт с частями крана и запирающими поток элементами.
6. Запрещается выполнять очистку крана во время его работы. Перед проведением любых работ, связанных с монтажом и техническим обслуживанием, необходимо отключить электропитание.
7. При использовании крана не рекомендуется одновременно включать в сеть другие мощные электроприборы (электрический чайник, электроплита и т. п.).
8. Категорически запрещена эксплуатация изделия с повреждённым электрическим кабелем. В случае повреждения электрокабеля, его замену должен производить изготовитель, уполномоченный Сервисный центр или иное квалифицированное лицо.
9. Запрещается вставлять вилку в розетку (вынимать из неё) мокрыми руками.

Данное руководство по эксплуатации содержит принципиальные указания, которые должны выполняться при монтаже, эксплуатации и техническом обслуживании электрических кранов-водонагревателей проточного типа торговой марки Aquatica. Во избежание несчастных случаев и возникновения поломок необходимо внимательно ознакомиться с данным Руководством перед началом эксплуатации изделия.

2. Назначение и функциональные возможности:

Электрический кран-водонагреватель выполнен в виде смесителя и предназначен для быстрого нагрева проточной холодной воды для бытовых целей в одной точке водопотребления.

Кран-водонагреватель предназначен для работы в закрытых отапливаемых помещениях, подключается к магистрали холодного водоснабжения с давлением от 0,04 МПа (0,4 бар) до 0,5 МПа (5 бар) и бытовой электрической сети 220 В, 50 Гц.

Кран-водонагреватель является современным, надежным и безопасным устройством, которое позволяет избежать затрат сил, средств и времени на приобретение дополнительного оборудования и дающее все преимущества пользования горячей водой.

3. Комплект поставки:

Наименование	Количество (шт.)
Кран-водонагреватель	1
Поворотный излив с аэратором	1
Резиновая уплотнительная прокладка	1
Пластиковое упорное кольцо	1
Пластиковая гайка	1
Душевая лейка*	1
Шланг для подключения душевой лейки*	1
Держатель душевой лейки*	1
Уплотнительная прокладка душевой лейки*	1
Руководство по монтажу и эксплуатации	1
Упаковка	1

*Только для моделей: LZ-6C111W, JZ-6C141W, JZ-7C141W

4. Технические характеристики

Параметр	Значение
Электрическая сеть	~ 220 ± 10% В, 50 Гц
Мощность	3000 Вт
Ток	13,6 А
Давление в магистрали холодной воды минимальное	0,04 МПа (0,4 бар)
Давление в магистрали холодной воды максимальное	0,5 МПа (5 бар)
Максимальная температура нагрева воды	+60 °С
Присоединительный размер	1/2" (наружная резьба)
Степень защиты	IPX4 (защита от брызг, попадающих под любым углом)

5. Устройство и принцип работы:

Основные элементы конструкции проточного крана-водонагревателя (рис. 1):

1. Корпус (нагревательная камера).
2. Поворотный излив с сетчатым аэратором.
3. Ручка-регулятор напора и/или температуры;
4. Электрический кабель с вилкой.
5. Цифровой дисплей, отображающий температуру воды, либо индикатор нагрева (в зависимости от модели).
6. Душевая лейка со шлангом*.
7. Переключатель режима душ/излив*

** для моделей, оснащенных душевой лейкой*

Кран устанавливается в одной точке подачи воды и подключается к магистрали холодного водоснабжения. Корпус крана (нагревательной камеры) (1) изготовлен из ударопрочного и термостойкого пластика. Внутри корпуса расположен нагревательный элемент (ТЭН), имеющий форму спирали. Нагрев холодной воды происходит за счёт преобразования электрической энергии в тепловую.

Температура воды, поступающая из крана, зависит от температуры воды на входе и скорости потока — чем меньше поток, тем выше температура воды, и наоборот.

В нагревательную камеру (1) встроен датчик давления, который отключит электропитание ТЭНа, если давление в системе холодного водоснабжения ниже 0,04 МПа (0,04 МПа (0,4 бар)). Кран-водонагреватель не перейдет в режим нагрева, если в системе холодного водоснабжения нет воды, или давление слишком мало.

В зависимости от модели, на корпусе крана имеется либо цифровой дисплей (5), отображающий температуру воды, либо световой индикатор режима нагрева.

С помощью ручки (3) включается/выключается подача воды, а также регулируется степень нагрева.

Излив крана (2) вращается на 360°. На корпусе крана имеется идентификационная табличка, на которой указаны основные технические характеристики.



Рис. 1

6. Монтаж и ввод в эксплуатацию:

Перед установкой проверьте соответствие параметров изделия параметрам Вашей электрической и водопроводной сети (см. данные на идентификационной табличке на корпусе, упаковке и/или Руководство по эксплуатации). Убедитесь в отсутствии каких-либо повреждений корпуса и электрокабеля.

Так как кран-водонагреватель обладает большой электрической мощностью, необходимо проверить электрический счетчик, автоматический выключатель и электрическую проводку. Эти устройства/изделия должны быть рассчитаны на протекание номинального тока водонагревателя (см. Раздел 3 “Технические характеристики и условия эксплуатации”).

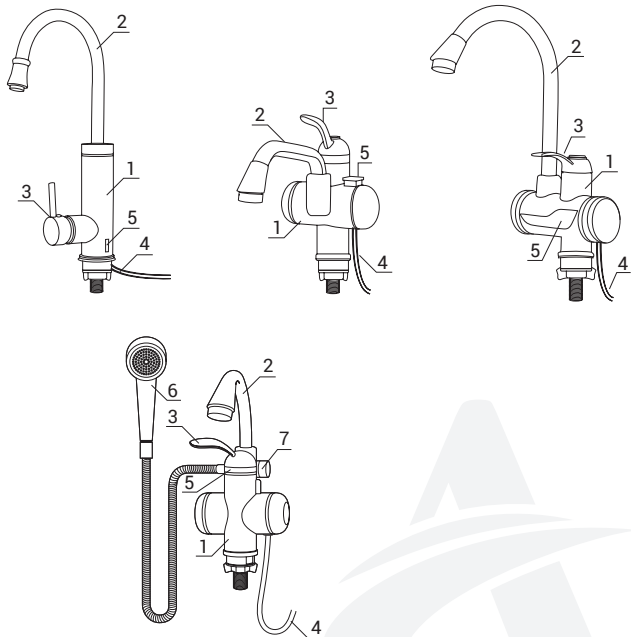
Для подключения изделия к электрической сети должна использоваться отдельная розетка. Сечение жил медного кабеля, подведённого к розетке, должно быть не менее 1,5 мм² (2,5 мм² для кабеля из алюминия). Убедитесь в наличии должным образом организованного и работоспособного заземления в электрической сети и розетке.



ВНИМАНИЕ!

Перед подключением крана к электрической сети и началом эксплуатации нагревательная камера должна быть заполнена водой.

6.1. Установка стационарных моделей крана



Рис. 2



Рис. 3

ВНИМАНИЕ!

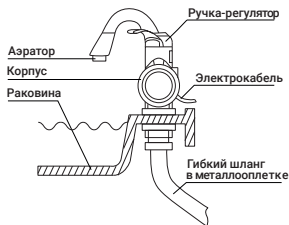

Монтаж водонагревателя возможен только в вертикальном положении, с подводом воды снизу. Запрещается установка крана горизонтально, или под углом. Правильный способ монтажа показан на рис. 2, 3.

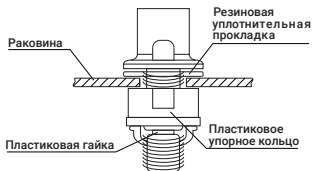
Порядок установки:

1. Демонтируйте старый смеситель, очистите место его установки (отверстие мойки/раковины) от загрязнений и известкового налёта.
2. Присоедините верхнюю часть крана с изливом к основанию. Убедитесь в том, что ручка-регулятор находится в среднем положении (кран закрыт).
3. Установите кран в отверстие раковины, поставьте уплотнительную прокладку, упорное кольцо и закрепите кран снизу с помощью пластиковой гайки (рис. 3). Гайка должна быть затянута плотно, но не перетянута.
4. С помощью гибкого шланга в металлооплетке 1/2" с внутренней резьбой (в комплект не входит), соедините резьбовой патрубок крана с магистралью холодной воды. Если это предусмотрено конструкцией водонагревателя, присоедините душевую лейку со шлангом, используя соответствующую резиновую прокладку. Убедитесь в том, что все соединения выполнены герметично.
5. Не подключая кран к электрической сети, с помощью ручки-регулятора откройте максимальный поток воды. Поворачивайте ручку-регулятор влево/вправо (вверх/вниз, в зависимости от модели крана) для того, чтобы камера нагрева заполнилась водой. Не перекрывайте воду до тех пор, пока она не будет выходить из крана равномерной струей, без пузырьков воздуха.
6. Подключите кран к электрической сети, кран готов к работе.

ВНИМАНИЕ!



Подключение крана к электрической сети можно производить только после его установки в рабочем положении и только после того, как он будет заполнен водой. Несоблюдение данного требования приведет к повреждению крана и лишит Потребителя права на гарантийный ремонт!

6.2. Установка настенных моделей крана



Рис. 4



Рис. 5

Порядок установки:

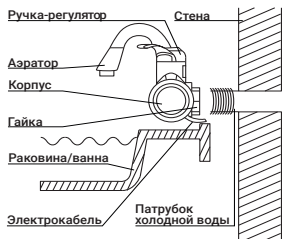
1. Демонтируйте старый смеситель, очистите магистраль холодной воды от загрязнений и известкового налета.
2. Убедитесь в том, что ручка-регулятора находится в среднем положении (кран закрыт).
3. При монтаже резьбовых соединений используйте фум-ленту.
4. С помощью крепежной гайки, которая находится на корпусе крана, соедините магистраль холодной воды непосредственно с корпусом крана водонагревателем.
5. Если это предусмотрено конструкцией водонагревателя, присоедините душевую лейку со шлангом, используя соответствующую резиновую прокладку. Убедитесь в том, что все соединения выполнены герметично.
6. Не подключая кран к электрической сети, с помощью ручки-регулятора откройте максимальный поток воды. Поворачивайте ручку-регулятор влево/вправо (вверх/вниз, в зависимости от модели крана) для того, чтобы камера нагрева заполнилась водой. Не перекрывайте воду до тех пор, пока она не будет выходить из крана равномерной струей, без пузырьков воздуха.
7. Подключите кран к электрической сети, кран готов к работе.

ВНИМАНИЕ!

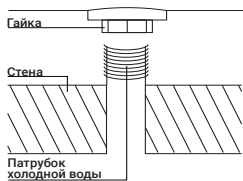

Подключение крана к электрической сети можно производить только после его установки в рабочем положении и только после того, как он будет заполнен водой. Несоблюдение данного требования приведет к повреждению крана и лишит Потребителя права на гарантийный ремонт!

6.3. Правила эксплуатации:

В стационарных моделях кранов напор и температура воды устанавливаются поворотом ручки-регулятора.

На рис. 6 показан диапазон вращения ручки крана (150°):

- » Область горячей воды (60°).
- » Кран закрыт (30°).
- » Область холодной воды (60°).

При повороте ручки в область горячей воды, включается индикатор нагрева, либо дисплей и вода начинает нагреваться. При повороте ручки в область холодной воды, индикатор нагрева выключается, нагрев воды прекращается, течет холодная вода, при этом кран не потребляет электроэнергию.



Рис. 6

ВНИМАНИЕ!

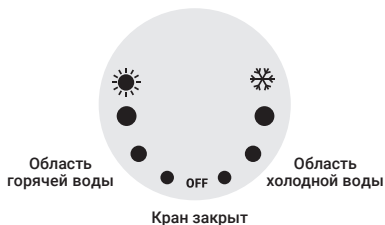

При переводе ручки-регулятора в режим нагрева воды, необходимо установить на 10–15 секунд слабый поток воды, чтобы вода, находящаяся в корпусе крана, прошла предварительный нагрев. После того, как из крана пойдёт теплая вода, можно увеличить напор и установить желаемую температуру.

Не допускайте нагрева воды до температуры выше +60 °С, так как это может привести к ожогам кожи.

В процессе эксплуатации корпус крана может нагреваться, это нормальное явление.

На цифровом дисплее отображается температура нагрева воды. Кроме того, по нему можно судить о рабочем состоянии водонагревателя:

- » если дисплей подсвечивается — происходит нагрев воды;
- » если дисплей погас — нагрева нет.

После каждого использования следует переводить ручку-регулятор в положение холодной воды. Это поможет избежать ожога рук при следующем использовании, а также будет способствовать продлению срока службы нагревательного элемента, предотвращая образование накипи на его поверхности.

7. Техническое обслуживание



ВНИМАНИЕ!

Перед проведением работ по техническому обслуживанию необходимо отключить электропитание.

Техническое обслуживание стационарной модели крана-водонагревателя включает в себя периодическую очистку сетки аэратора и поверхности нагревательного элемента.

1. Снимите сетку аэратора и промойте её под струей воды (см. рис. 7). Если таким способом прочистить сетку аэратора не удалось, используйте иголку или шило.

2. Снимите крышку нагревательной камеры (см. рис. 8). Не прикладывая чрезмерных усилий, аккуратно очистите поверхность нагревательного элемента, например, с помощью зубной щётки, затем промойте водой.



Рис. 7



Рис. 8

8. Возможные неисправности и способы их устранения

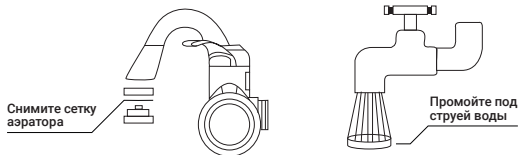
Неисправность	Возможная причина	Способ устранения
Не происходит нагрев воды	Отсутствует электропитание	Проверьте наличие электропитания
	Давление воды в магистрали слишком низкое	Проверьте давление в подающей трубе (см. Раздел 3 «Технические характеристики и условия эксплуатации»)
Недостаточный нагрев воды	Давление воды в магистрали слишком высокое	Проверьте давление в подающей трубе и уменьшите поток воды на входе в кран-водонагреватель
	Очень низкая температура воды в подающей магистрали	Уменьшите поток воды на входе в кран-водонагреватель
Вода нагревается до высокой температуры, но напор воды слабый	Низкое напряжение в электросети	Проверьте напряжение в электросети (см. Раздел 3 «Технические характеристики и условия эксплуатации»)
	Засор в магистрали	Устраните засор в подающей трубе. Если на входе установлен фильтр, прочистите его
Цифровой дисплей не горит	Низкое давление в магистрали	Проверьте давление в подающей трубе (см. Раздел 3 «Технические характеристики и условия эксплуатации»)
	Слишком низкое давление в магистрали (не включается режим нагрева)	
	Разрыв электрической цепи	Проверьте целостность электрической цепи
	Неисправность крана	Обратитесь в Сервисный центр

9. Правила хранения и транспортировки:

Не допускается установка и эксплуатация крана в помещениях, которые могут быть подвержены промерзанию.

Если существует опасность замерзания воды в кране, его следует демонтировать, полностью слить воду и поместить на хранение. Хранить кран следует в сухом помещении, при температуре от 0 до +40 °С.

Транспортировка может осуществляться любым видом транспорта, обеспечивающим сохранность изделия в процессе перевозки.

10. Способы утилизации

По окончании срока эксплуатации утилизация изделия производится потребителем по своему усмотрению. Возможные способы утилизации данного оборудования необходимо узнать у местных коммунальных служб.



Гарантія:

Документом, що дає право на проведення гарантійного (безкоштовного) ремонту виробу ТМ «Aquatica», є ГАРАНТІЙНИЙ ТАЛОН, що додається до виробу, у якому заповнені всі інформаційні поля.

ГАРАНТІЙНИЙ ТАЛОН

Найменування виробу

Артикул виробу

Дата продажу

Найменування торгівельної організації або продавця, який відкрив упаковку виробу, перевірів комплектність і справність, з обов'язковим зазначенням П.І.Б. продавця і його підписом (або штамп, в якому вказана вся необхідна інформація про продавця)

П.І.Б покупця

Адреса покупця

Контактний телефон покупця

Загальна вартість

УМОВИ ГАРАНТІЇ

Гарантія **поширюється** з моменту покупки виробу **за умови** збереження товарного чека і заповненого гарантійного талона. Є в наявності упаковка, її цілісність і чистота не порушені (допускається відкриття упаковки), а також збережений товарний вигляд виробу і всіх комплектуючих (товар не використовувався і зберігся в тому вигляді, в якому його купували).

У разі виявлення несправності корпусу або комплектуючих заміні підлягає саме ця несправна частина або деталь.

Плановий термін служби змішувача **10 років**, аксесуарів – **8 років**.

На корпус змішувача надається **12 місяців** гарантії.

Гарантія поширюється тільки на випадки виробничого дефекту конструкції і матеріалів – несправності або дефекти корпусу, тобто тріщина або свищ.

На **картридж** і **кран-буксу** змішувача надається **12 місяців** гарантії. Гарантія поширюється тільки в тому випадку, якщо цей елемент почав протікати. На **інші комплектуючі** змішувача (шланг підведення води, шланг для душа, душ лійка, кронштейн, ексцентрики та інші елементи кріплення) надається 14 днів гарантії відповідно до законодавства України.

На **хромонікелеве покриття** змішувача надається **12 місяців** гарантії.

Задоволення гарантійних вимог можливе лише за умови дотримання даної інструкції в частині монтажу, експлуатації та догляду за змішувачем.

Не є гарантійними випадки нормального зносу частин виробу в процесі використання.

Гарантія не поширюється:

- На механічні пошкодження виробу (корпусу, покриття і комплектуючих) такі як: тріщини, подряпини і аналогічні пошкодження, які виникли в процесі експлуатації внаслідок недотримання рекомендацій з експлуатації, монтажу і догляду за змішувачем.
- На роботи з видалення вапняного нальоту і вилучення сторонніх предметів, які потрапили всередину.
- На дефекти, які виникли в результаті некваліфікованої установки.
- На випадок пошкодження поверхні змішувача, яка була викликана в ході неправильного догляду за змішувачем з використанням агресивних хімічних речовин.
- На дефекти, викликані природним зносом виробу і його комплектуючих.
- На дефекти, що виникли в результаті використання виробу не за його функціональним призначенням.

Дана гарантія розповсюджується тільки на вироби, що використовуються в особистих, сімейних або домашніх цілях і не пов'язані з підприємницькою діяльністю.

При застосуванні виробу в громадській або промисловій сфері діяльності гарантійний термін становить 4 місяці на корпус змішувача, 4 місяці на хромонікелеве покриття, 4 місяці на картридж і кран-буксу, а також 14 днів на всі інші комплектуючі змішувача.

Задоволення гарантійних зобов'язань здійснюється в порядку встановленим чинним законодавством України.